

COLLECTION 2025  
COLLECTION

# PLAYA



votre miroir d'eau / your own pool

50°

1974  
2024

# 2025

PISCINE  
**LAGHETTO**®

NEW 2025



COLLECTION 2025  
COLLECTION

PLAYA

PISCINE  
LAGHETTO®

Fluidra Commerciale Italia SpA se réserve le droit d'apporter des modifications sans préavis. Les produits illustrés dans cette liste de prix sont destinés à un usage privé uniquement.

Toute utilisation publique ou commerciale doit être autorisée par Fluidra Commerciale Italia SpA, qui n'assume aucune responsabilité en matière de sécurité, de filtration ou de pureté de l'eau. L'acheteur est tenu de respecter la réglementation du pays dans lequel la piscine est installée.

Images non contractuelles à des fins d'illustration uniquement.

Remarque : les couleurs indiquées dans cette liste de prix ont pour seul but d'illustrer le produit. Nous vous conseillons donc de voir directement les produits et/ou les échantillons de matériaux et de tissus originaux de Piscine Laghetto.

LA REPRODUCTION, MÊME PARTIELLE, DE CE CATALOGUE / LISTE DE PRIX EST INTERDITE

Fluidra Commerciale Italia SpA reserves the right to make changes without prior notice. The products illustrated in this price list are for private use only.

Any public or commercial use has to be authorized by Fluidra Commerciale Italia SpA, which does not take responsibility for safety, filtration or purity of water. The purchaser is obliged to observe the regulations of the country in which the pool is installed.

Non-contractual images for illustrative purposes only.

Please note: The colours shown in this price list are for the sole purpose of illustrating the product. They do not refer to a specific colour. We therefore recommend that you view the products and/or the original Piscine Laghetto material and fabric samples directly.

REPRODUCTION, EVEN PARTIAL, OF THIS CATALOGUE / PRICE LIST IS FORBIDDEN

NEW 2025

## LAGHETTO APP



### LAGHETTO APP

La nouvelle App Piscine Laghetto est disponible pour toutes les mini-piscines équipées d'un boîtier de commande. Il suffit d'une connexion Wi-Fi pour gérer de nombreuses fonctions à distance en toute détente.

#### **QUE POUVEZ-VOUS FAIRE ?**

- Consulter l'état de votre piscine en temps réel.
- Ajuster la température.
- Surveiller la consommation en temps réel.
- Régler les cycles de filtration et l'éclairage.
- Surveiller l'évolution de la température des dernières 24 heures.
- Recevoir des notifications en cas d'anomalies.
- Rappeler des activités de gestion de mini-piscine.

Depuis l'application Laghetto, il est également possible d'avoir accès à la documentation technique et aux manuels associés de toute la gamme de mini-piscines Piscine Laghetto.

### LAGHETTO APP

**The new Piscine Laghetto App is now available for all mini-pools equipped with a control box.**

All you need is a Wi-Fi connection to manage many functions remotely in total relaxation.

#### **WHAT CAN YOU DO?**

- View the real-time status of your pool.
- Adjust the temperature.
- Monitor energy consumption in real time.
- Set filtration cycles and lighting.
- Track temperature trends over the past 24 hours.
- Receive notifications in case of anomalies.
- Get reminders for mini-pool maintenance tasks.

itionally, the Laghetto App provides access to technical documentation and user manuals for the entire Piscine Laghetto mini-pool range.

### DOWNLOAD NOW !



# PLAYA

# PISCINE LAGHETTO®

	PAGINA
<b>UNE HISTOIRE DE FAMILLE</b> A family history	4
<b>PLAYA VERSION MINI-PISCINE</b> Playa - Minipool version	22
<b>PLAYA VERSION CHAUFFAGE ET BULLES</b> Playa - Hydro and heater version	24
<b>ACCESSOIRES</b> Accessories	28
<b>POIDS ET MESURES</b> Weights and sizes	36
<b>PIÈCES JOINTES TECHNIQUES</b> Technical drawings	38
<b>GARANTIE</b> Warranty	40



**ATTENZIONE**

## **EXTENSION DE GARANTIE / Extended warranty**

**Pour bénéficier de l'extension de garantie mentionnée dans ce catalogue, le produit doit être enregistré par le client final à l'adresse [www.piscinelaghetto.com](http://www.piscinelaghetto.com) dans les 30 jours suivant la date de vente/installation de la piscine, prouvée par document/facture pertinent.**

In order to obtain the extended warranty advertised in this catalogue, the product must be registered by the end customer on [www.piscinelaghetto.com](http://www.piscinelaghetto.com) within 30 days from the date of sale/delivery of the pool, proven by regular fiscal receipt/invoice.

Tous les contenus de cette communication, y compris les textes, les graphiques, la mise en page, les photographies, appartiennent, sauf indication contraire, à Fluidra Commerciale Italia SpA et ne peuvent en aucun cas être reproduits, publiés, commercialisés, distribués, transmis ou utilisés de quelque manière que ce soit par des tiers sans l'autorisation écrite préalable de Fluidra Commerciale Italia SpA. Les marques, logos et noms de Fluidra Commerciale Italia SpA, de ses partenaires et/ou de tiers appartiennent à leurs propriétaires respectifs et sont protégés par les lois en vigueur sur les droits d'auteur, les brevets et la propriété intellectuelle. Toute violation sera poursuivie conformément à la loi.

All the contents of this communication, including text, graphics, layout, photographs, belong, unless otherwise specified, to Fluidra Commerciale Italia SpA and may not in any way be reproduced, published, marketed, distributed, transmitted or in any way used by third parties without prior written authorisation from Fluidra Commerciale Italia SpA. The trademarks, logos and names of Fluidra Commerciale Italia SpA, its partners and/or third parties belong to their respective owners and are protected by current copyright, patent and intellectual property laws. Any violation will be prosecuted according to the law.

# UNE HISTOIRE DE FAMILLE

## A FAMILY HISTORY

50  
1974  
2024

Laghetto  
PISCINE

L'histoire de Piscine Laghetto débute au cours d'un été suffoquant à Crémone : c'était en 1974, et dans la cour de Agrisilos, société productrice de toiles pour l'agriculture, apparaissait une piscine ronde en toile caoutchoutée avec anneau gonflable pour les enfants des propriétaires, qui pouvaient ainsi jouer et se rafraichir pendant cet été italien torride.

« LES GRANDES IDÉES NAISSENT SOUVENT PAR HASARD »

**La première Laghetto venait juste d'être créée.**

Une idée simple qui se révéla dès le départ gagnante, en attirant immédiatement l'attention de tous, si bien que le brevet fut immédiatement déposé sous le n° 168558.

Nous étions au beau milieu d'années de bien-être et de croissance économique et l'idée d'une piscine de jardin facile à réaliser, belle et durable a immédiatement conquis le public, si bien que Piscine Laghetto est devenu en peu de temps la marque de référence pour les piscines résidentielles hors sol.

**L'histoire de Piscine Laghetto est une histoire de succès, de grandes intuitions, de projets neufs et à l'avant-garde, caractérisés par l'attention à la qualité et à l'assistance, sans jamais perdre de vue le style et le design italiens.**

Avec sa vaste gamme de produits caractérisés par un design unique et incomparable et 50 ans d'histoire, Piscine Laghetto est entrée dans les maisons et dans les jardins de 250.000 familles partout dans le monde.



1974

## “GREAT IDEAS OFTEN ARISE BY CHANCE”

The story of Piscine Laghetto began in a muggy Cremona summer: it was 1974 and in the courtyard of Agrisilos, a company producing tarpaulins for agriculture, a round rubberised sheet swimming pool with an inflatable ring appeared for fun to let the owners' children play and cool off in the heat of the Po Valley summer.

### **The first Laghetto had just been created.**

A simple but winning idea has drawn everyone's attention, to such an extent that patent No. 168558 was immediately filed.

Those were years of prosperity and economic growth and the idea of a garden swimming pool that was easy to build, beautiful and durable won over the public: in a short time Piscine Laghetto became the reference brand for above ground residential swimming pools.

**The Piscine Laghetto story is a story of success, of great intuition, always new and avant-garde projects, characterised by attention to quality and service, without ever losing sight of Italian style and design.**

During the last 50 years Piscine Laghetto has entered the homes and gardens of 250,000 families all over the world with its vast range of products characterised by a unique and unmistakable design.



CLASSIC

BLUESPRING

DOLCEVITA

POP!

PLAYA

ANNÉES 80'

ANNÉES 90'

2007

2014

2014

# L'ENTREPRISE > THE COMPANY

**PISCINE LAGHETTO® s'est toujours distinguée par sa capacité à saisir et à anticiper les tendances et les attentes de ses clients, en essayant de proposer des produits techniquement excellents et en même temps emblématiques et design.**

Le service après vente est une autre priorité de la société, car si l'on choisit un produit Laghetto, c'est pour pouvoir profiter de sa piscine de façon simple, sûre, sans soucis, et ce depuis le premier jour.

Depuis 2017 Agrisilos – Piscine Laghetto a rejoint le **GROUPE FLUIDRA**, groupe multinational espagnol coté en bourse, leader au niveau mondial dans le secteur de la piscine et du bien-être, qui en 2019 est entré dans IBEX 35, la liste des 35 sociétés plus capitalisées d'Espagne.



**Piscine Laghetto® has always stood out for its ability to understand and anticipate the trends and expectations of its customers, striving to offer products that are technically excellent and at the same time iconic and design-oriented.**

The after-sales service is another of the company's priorities, so that those who choose a Laghetto product can enjoy their pool easily, safely and without worries from day one.

Since 2017, Agrisilos - Piscine Laghetto has become part of the Fluidra Group, a listed Spanish multinational group, world leader in the pool and wellness sector, which in 2019 entered IBEX 35, the list of the 35 most capitalised companies in Spain.

## FLUIDRA

PISCINE  
LAGHETTO®

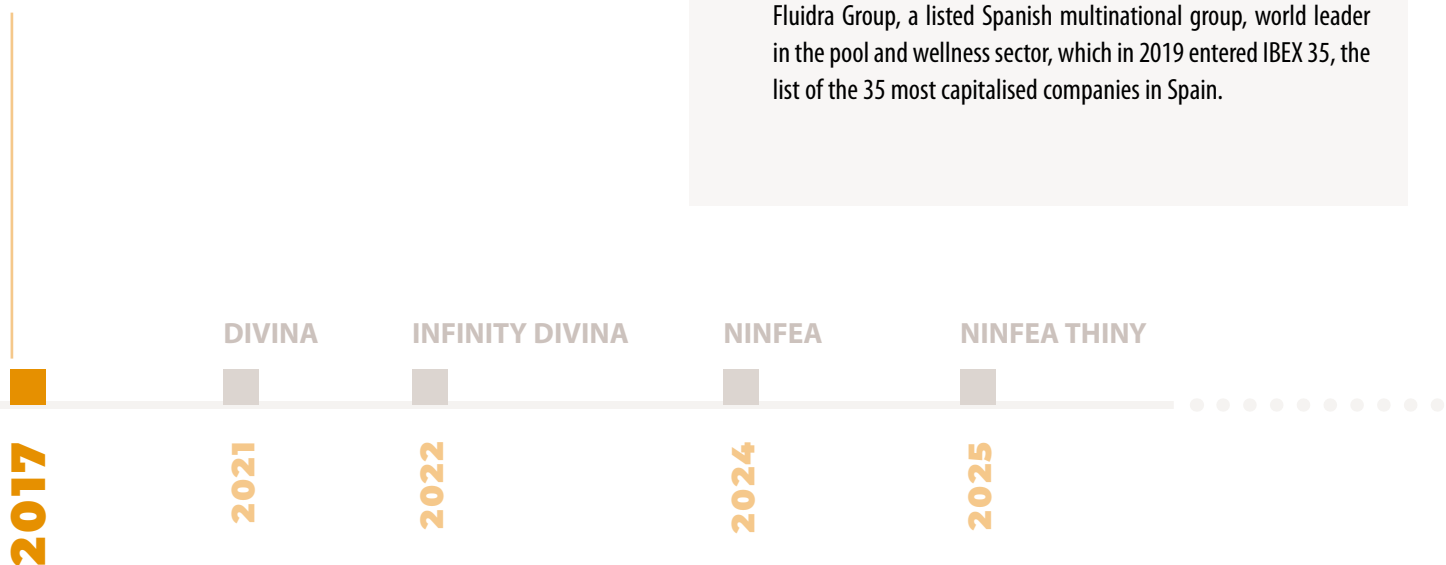



**Le département de production de Piscine Laghetto** se trouve depuis toujours dans l'usine de Vescovato (CR).

Ici, la société s'étend sur une surface totale d'environ 10.000 m<sup>2</sup>, qui comprennent la zone de production, une partie du magasin et les bureaux.

Pour offrir à ses propres clients le meilleur service possible, ces dernières années l'entreprise a investi dans l'élargissement de la zone de stockage et d'expédition, en garantissant ainsi une plus grande fiabilité et ponctualité également pendant la haute saison.

## NOTRE FOCUS EST LA QUALITÉ !

QUALITY IS OUR FOCUS !

**The production department of Piscine Laghetto** has always been located in the plant of Vescovato (CR). Here the company covers a total area of around 10,000 square metres, in which the production area, part of the warehouse and the offices are located.

In order to offer the best service to its customers, the company has recently invested in the expansion of the storage and shipping area, which will allow us to be more reliable and punctual during high season.

# ITALIE ET DESIGN > ITALY AND DESIGN

**« Nous sommes conscients de créer de nouveaux mondes et de nouveaux concepts de style ».**

Depuis la naissance de la marque, Piscine Laghetto a bouleversé le monde de la piscine et pas seulement.

**Le fort ADN italien fait d'art, de culture, de design et de génie se retrouve dans la conception de tous les produits.**

La créativité de la société a entraîné au fil des années un « upgrade » du produit, en le requalifiant et en le renouvelant en termes de design, image et marché de référence.

Pour Piscine Laghetto, la piscine devient ainsi un objet d'ameublement qui s'insère agréablement dans le jardin, sous un appentis, sur une terrasse ou même à l'intérieur de la maison.

Un nouveau concept d'« ameublement avec l'eau » s'impose avec son originalité, élégance et unicité et projette l'essence du produit en dehors du monde de la piscine.

Pas seulement un objet estival à présenter pour compléter un environnement outdoor, mais le cœur d'un projet innovant de design et d'ameublement qui devient transversal à toutes les saisons et à tous les environnements.



**"We are conscious of creating new worlds and new styles".**

Since the birth of the brand, Piscine Laghetto has been disruptive in the swimming pool world and beyond.

**The strong Italian DNA of art, culture, design and geniality can be found in the design of all products.**

Over the years, the company's creativity has led to an upgrade and renewal of the product itself, in terms of design, image and target market.

The swimming pool becomes a piece of furniture that fits pleasantly into the garden, a porch, a terrace or even inside the home.

A new concept of "furnishing with water" imposes itself with its originality, elegance and uniqueness, projecting the essence of the product outside the pool world.

The pool becomes not just a summer object that completes an outdoor environment, but the heart of an innovative design and furnishing project.

This way it becomes transversal to all seasons and environments.







PISCINE  
**LAGHETTO**<sup>®</sup>

Cette nouvelle façon de concevoir le produit est le résultat d'années de présence active aux principaux salons du secteur de l'ameublement, aux événements du Fuorisalone del Mobile avec d'importantes installations futuristes et des coopérations prestigieuses, jusqu'à l'expérience significative de 2022 à 2023 d'un Showroom à Milan Brera, point de référence et cœur du Design international. À l'automne 2023, l'entreprise a décidé d'équiper son siège de Vescovato d'un grand showroom ouvert à ses revendeurs et conçu comme un espace d'inspiration pour la diffusion du design Piscine Laghetto.

L'entrée de la société dans le groupe multinational espagnol Fluidra a permis d'élargir ses marchés de référence à l'échelle mondiale, sans jamais perdre son **caractère italien, depuis toujours l'essence de Piscine Laghetto.**

## NOTRE ÂME EST TOUTE ITALIENNE ! OUR SOUL IS ALL ITALIAN !

This new way of conceiving the product is the result after years of active presence at the main furnishing sector fairs, Fuorisalone del Mobile events with important futuristic installations and prestigious co-operations, up to the significant experience from 2022 to 2023 of a Showroom in Milano Brera, a reference point and heart of the international Design. In autumn 2023 the company decided to equip its Vescovato headquarters with a large showroom open to its dealers and conceived as an inspirational space for the diffusion of Piscine Laghetto design.

The company's entry into the Spanish multinational group Fluidra has allowed it to expand its reference markets on a global scale, without ever losing **the distinctive Italian character that is the essence of Piscine Laghetto.**



ITALIE ET DESIGN > ITALY AND DESIGN

# PLAYA



## UN SALON D'EAU

**PLAYA** : piscine raffinée et modulable parfaite pour terrasse, dans le jardin elle devient un objet de décoration et dans la maison un salon d'eau original.

Le doux massage à air, l'eau chaude agréable et les fibres tissées à la main en font un produit unique en son genre.

L'accessoire optionnel Living, avec ses coussins moelleux, transforme chaque pièce en une agréable oasis de bien-être.

Playa, c'est le rêve de tous ceux qui aiment vivre en contact avec l'eau, en profitant du plaisir de sa proximité à chaque heure de la journée.

Solarium dans la paix du matin, environnement de jeu pour les enfants l'après-midi, apéritif de détente au coucher du soleil, coin de conversation exclusif le soir.

Polyvalente, facile et rapide à installer, Playa peut être personnalisée avec différentes couleurs et compositions.



## A WATER LIVING

**PLAYA:** a refined and modular pool perfect for a terrace, in the garden it becomes a furnishing object, and inside the house, a true water lounge.

The gentle air massage, the pleasant heated water and hand-woven fibres, make it a unique product.

The optional Living accessory, with its soft cushions, transforms any room into a pleasant oasis of well-being.

Playa is the dream of those who love living in contact with water, enjoying the pleasure of its proximity at any time of day.

It is sunbathing in the peace of the morning, children's bathing in the afternoon, aperitif relaxation at sunset, exclusive place for conversation in the evening.

Versatile, easy and quick to install, Playa can be customised with different colours and compositions.



# PLAYA

## QU'EST-CE QUE PLAYA ? > WHAT IS PLAYA?

**PLAYA®** est une piscine emblématique née du grand design italien.

Composée d'une structure modulable et déclinable en 3 dimensions, elle est réalisée avec des éléments préfabriqués et assemblés de manière appropriée sur le chantier qui soutiennent la toile du bassin : une membrane tensostructurale imperméable qui est fournie déjà soudée et perforée pour accueillir les accessoires intérieurs de la piscine.

Les dimensions réduites permettent d'installer Playa aussi bien dans le jardin que dans des espaces plus réduits, tels que des terrasses, penthouses, pergolas mais aussi à l'intérieur de la maison.

**PLAYA®**, quelle que soit la version, doit être placée au-dessus d'un plan de support apte à supporter le poids de l'eau (de 1200 à 3000 L) et de la structure de la piscine.

**PLAYA® is an iconic pool born of great Italian design.**

Composed of a structure that can be modulated and declined in 3 dimensions, it is made of prefabricated elements that are suitably assembled on site to support the pool cover: a waterproof tensile-structural membrane that is supplied already welded and perforated to accommodate the pool's internal accessories.

Its compact dimensions allow Playa to be installed both in the garden and in smaller spaces, such as terraces, penthouses, pergolas or even indoors.

Regardless of the version, **PLAYA®** must be placed on a support surface suitable for supporting the weight of the water (1200 to 3000 L contained) and of the pool structure itself.



# UNE POUR CHAQUE SOUHAIT ! ONE PLAYA FOR EVERY WISH !

On peut choisir entre les versions « **Mini-piscine** » ou « **Chauffage et Bulles** » pour donner forme à un modèle parfait pour chaque besoin.

You can choose between the “**Mini Pool**” or “**Heater and Bubbles**” versions to give shape to a model that is perfect for every need.

## MINI-PISCINE

Le style, le design et l'élégance de Playa : le plaisir d'être tout simplement dans l'eau.

### MINIPOOL version

Style, design and elegance of Playa: the pleasure of simply being in the water.



## CHAUFFAGE ET BULLES

Avec l'eau chauffée et l'agréable massage à air, Playa devient une expérience de bien-être total.

### HYDRO AND HEATER version

With heated water and pleasant air massage Playa becomes a total wellness experience.



## PLAYA

MOD.	MIROIR D'EAU water size (m)	DIMENSIONS TOTALES overall sizes (m)	HAUTEUR DE L'EAU water height (cm)	HAUTEUR TOTALE total height (cm)	VOLUME (L)
<b>PLAYA 1</b>	1,4 x 1,80	2,20 x 2,20	55	70	1200
<b>PLAYA 2</b>	2,40 x 1,80	3,20 x 2,20	55	70	2000
<b>PLAYA 3</b>	3,40 x 1,80	4,20 x 2,20	55	70	3000

**NB : Playa 3 est disponible uniquement en version Chauffage et Bulles.**

NB : Playa 3 is available as Hydro and Heater version only.

mesures indicatives (non contraignantes) the measures are indicatives

# LES DÉTAILS DU KIT PISCINE

## POOL KIT DETAILS

### STRUCTURE > STRUCTURE

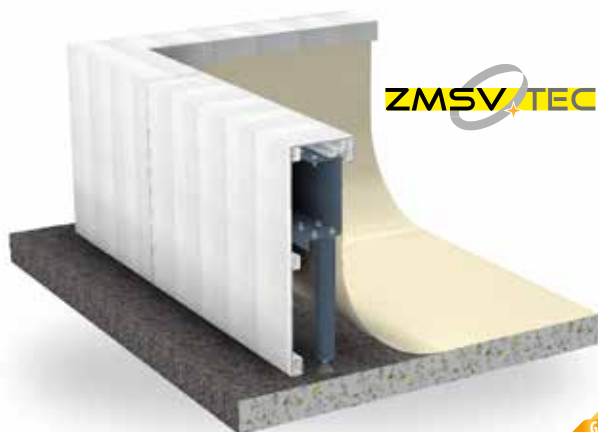

#### STRUCTURE

La structure de Playa, spécifiquement étudiée et conçue par les bureaux techniques Laghetto, est fabriquée en acier Magnelis peint à poudre (technologie ZMSV-TEC).

Ce traitement spécial permet une plus grande résistance à la corrosion.

En général, la qualité des matériaux utilisés garantit une fiabilité de construction et une plus grande durabilité dans le temps.

Le pied de la structure et toute la boulonnerie sont en acier inoxydable.

En détail :

#### LONGERON CÔTÉ SKIMMER

Acier inoxydable AISI304 peint à poudre.

#### LONGERONS STRUCTURE

Acier zinc-magnésium peint à poudre.

#### BOULONNERIE

Acier inoxydable A4.



#### STRUCTURE

The structure of Playa, specifically studied and designed by Laghetto's technical offices, is made of Magnelis steel with a powder coating (ZMSV-TEC technology).

This special treatment allows greater resistance against corrosion.

In general, the quality of the materials used guarantees constructive and operational reliability over time.

The trellis foot and all hardware are made of stainless steel.

In detail:

#### SKIMMER METAL STRUT

Powder coated AISI304 stainless steel.

#### METAL STRUT

Zinc magnesium steel powder coated.

#### NUTS AND BOLTS

A4 stainless steel.

## TISSU > LINER



### TISSU

**Les toiles bassin Playa sont fabriquées en tissu Trevira enduit de 850 g/m<sup>2</sup>, produit exclusif Piscine Laghetto.**

La toile, membrane tensostructurale hautement résistante à la traction, est ensuite traitée anti-UV avec l'utilisation d'additifs spéciaux qui limitent de manière exponentielle la détérioration du matériau.

**La toile Playa est testée pour résister aux tests de traction les plus extrêmes (300 kg tous les 5 cm).**

La grande expérience de Piscine Laghetto dans la production et dans l'élaboration de toiles pour piscines est synonyme de qualité absolue et de fiabilité.

Les 50 ans de recherche et développement associés à une collaboration étroite entre sociétés fournisseuses de tissus soigneusement sélectionnées, ont amené à la formulation de toiles structurellement et chimiquement spécifiques pour le secteur piscine.

Les machines à souder, cœur battant du département de production, ont été spécialement étudiées et réalisées pour répondre aux exigences technologiques et productives de l'entreprise.

Chaque toile est ensuite spécifiquement soudée pour avoir la résistance maximale aux diverses sollicitations. Grâce à cela, les Produits Laghetto sont uniques et se distinguent du reste du marché.

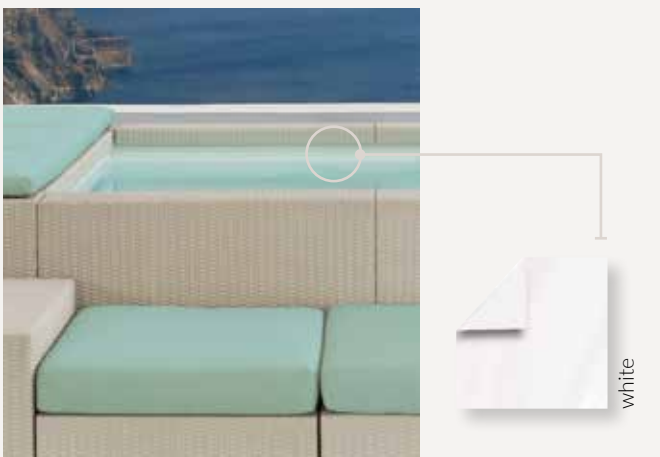

### LINER

Playa pool liners are made from 850 g/sqm coated Trevira fabric, an exclusive Piscine Laghetto product.

The liner, a highly tensile-resistant membrane, is subsequently treated anti-UV thanks to the use of special additives that exponentially limit the ageing of the material. The Playa liner is tested to withstand the most extreme tensile tests (300 kg every 5 cm).

Piscine Laghetto's vast experience in the production and processing of pool liners it's a synonym of absolute quality and reliability.

50 years of research and development, together with a close collaboration between carefully selected fabric suppliers, have led to the formulation of sheets that are structurally and chemically specific for the swimming pool sector.

The welding machines, the beating heart of the production department, are specifically designed and manufactured to meet the company's technological production requirements.

Each liner is therefore specifically welded for maximum resistance to various stresses, giving Laghetto products their unique quality and efficiency that distinguish them from the rest of the market.

# LES DÉTAILS DU KIT PISCINE

## POOL KIT DETAILS

### PANNEAUX > PANELS



#### PANNEAUX PLAYA

**Le trait distinctif de Playa sont les panneaux qui en font un produit au design unique.**

Les panneaux sont composés d'une structure en aluminium peint sur laquelle est tressée à main une fibre synthétique de polypropylène obtenue par extrusion.

**L'artisanalité du travail donne un aspect unique à chaque piscine, ce qui la différencie sur le marché.**

Ce matériau durable est particulièrement résistant aux différents agents atmosphériques et la résistance aux UV a été testée pour une exposition de plus de 3000 heures.

La résistance aux grandes variations de température est également excellente. L'entretien ainsi que le nettoyage sont faciles ; il se fait à l'aide de détergents spécifiques neutres non agressifs.

#### PANELS

A distinctive feature of Playa, the panels make it a uniquely designed product.

The panelling consists of a painted aluminium structure onto which a synthetic polypropylene fibre obtained by extrusion is woven by hand.

The craftsmanship gives each pool a unique appearance, differentiating it on the market.

This durable material is particularly resistant to various atmospheric agents and has been tested for UV resistance for an exposure of over 3000 hours.

Resistance to wide temperature variations is also excellent. Maintenance is easy as well as cleaning, to be done with neutral non-aggressive detergents.

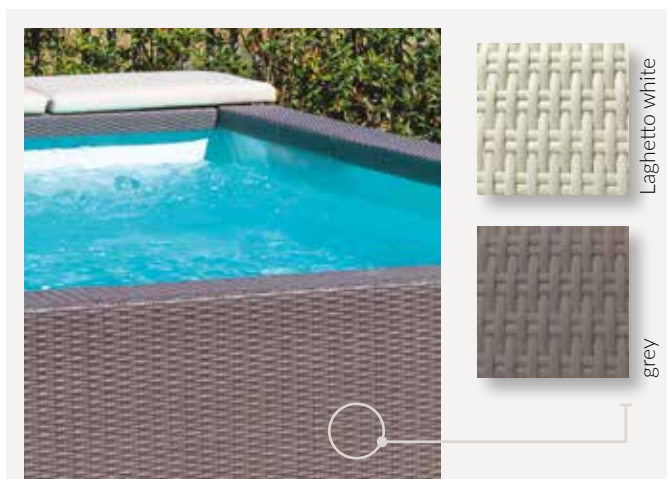



## SYSTÈME DE FILTRATION > FILTRATION

### SYSTÈME DE FILTRATION PLAYA

Piscine Laghetto, faisant partie du Groupe Fluidra, (entreprise leader dans le monde pour la fourniture d'équipements pour piscines), profite de l'expérience de la maison mère pour équiper ses piscines avec des systèmes de filtration et d'épuration à la qualité de construction incontestée et aux meilleures performances sur le marché. Conscients de l'importance de la qualité de l'eau, les systèmes de filtration Playa sont dimensionnés de manière adéquate pour garantir le plus haut degré de propreté et d'hygiène.

**Le système de filtration Playa est composé de :**

- 1 skimmer mural (avec panier préfiltre) ;
- 2 cartouches filtrantes (dont une de rechange) ;
- 1 pompe de recirculation.

**Fourni avec : plaque d'aspiration et brosse pour le nettoyage du fond.**



**La version MINI-PISCINE** est équipée d'une pompe 12V synchrone avec aimant permanent classe II de 120W. Débit maximal : 5500 l/h avec transformateur.



**Dans la version CHAUFFAGE ET BULLES**, la pompe de recirculation spécifique est intégrée dans le boîtier de commande.

Dans les deux versions, toute la technologie est cachée dans le coffret de tête, laissant ainsi le design de Playa propre et essentiel.

### PLAYA FILTRATION SYSTEM

As part of the Fluidra Group, one of the world's leading suppliers of swimming pool equipment, Piscine Laghetto takes advantage of the parent company's experience to equip its pools with filtration and purification systems of undisputed construction quality and top market performance. Aware of the importance of water quality Playa's filtration systems are adequately dimensioned to guarantee maximum cleanliness and hygiene.

The Playa filtration system consists of:

- n.1 wall skimmer (complete with pre-filter basket);
- n.2 filter cartridges (one of which as spare part);
- n.1 recirculation pump.. Supplied with: suction plate and brush for cleaning the bottom.

The MINIPPOOL version is equipped with a 12V synchronous pump with permanent magnet class II 120W. Maximum flow rate: 5500 l/h complete with transformer.

In the HYDRO AND HEATER version the specific recirculation pump is integrated in the control box.

In both versions all the technology is concealed in the head locker, leaving the Playa's design clean and essential.

## BOÎTIER DE COMMANDE > CONTROL BOX



### BOÎTIER DE COMMANDE (PLAYA V. CHAUFFAGE/BULLES)

Cette installation innovante spécifique pour la version Playa chauffage et bulles donne à l'utilisateur la double possibilité de profiter d'un agréable massage à l'air et du système de chauffage, ce qui permet d'allonger la saison d'utilisation de plusieurs semaines.

**Le boîtier de commande, module technique logé dans le coffret en tête, intègre :**

- **Pompe de recirculation** à induction de 230V de 115W avec une capacité maximale de 7000 l/h et une prévalence maximale de 3 m ;
- **Chauffe-eau électrique** 230V de 2KW avec protection thermique réarmable ; capacité de chauffage : +15° C garantis par rapport à la température de la version non chauffée (donnée valide avec couverture isotherme installée, de série dans cette version, et fonctionnement 24/24h)
- **Système de massage à air avec Blower** 230V, absorption de 700W, débit maximal 70 mc/h et pression maximale 190 mbar ;
- **Transformateur** de classe II 230V/12V 10VA pour l'alimentation du spot LED blanc.

L'unité de commande est équipée d'un **écran avec clavier** pour la gestion de la température de l'eau, des cycles de filtration, du blower pour le massage à air et de l'allumage de la lumière led. **Toutes ces fonctions peuvent également être gérées via l'App Laghetto.**

### CONTROL BOX (PLAYA HYDRO & HEATER VERSION)

This innovative system specific for the Playa Hydro & Heater version gives the user the dual possibility of enjoying a gentle air massage and the heating system, which allows to extend the season of use by several weeks.

The control box, a technical module housed in the head locker, integrates:

- 230V 115W induction recirculation pump with a maximum flow rate of 7000 l/h and a maximum head of 3 m;
- 230V 2KW electric heater with resettable thermal protection; heater capacity: +15° C guaranteed compared to the temperature of the unheated version ( data valid with isothermal cover installed, standard in this version and 24-hour operation)
- Air massage system with 230V blower, 700W absorption, maximum flow rate 70 mc/h and maximum pressure 190 mbar;
- Class II 230V/12V 10VA transformer for powering the white LED spotlight.

The control unit is complete with display with keypad for managing water temperature, filtration cycles, air massage blower and LED light switch-on.

**All of these features can also be managed via the Laghetto App.**

# LES DÉTAILS DU KIT PISCINE

## POOL KIT DETAILS

### SPOTS LED > LED SPOTS



#### SPOT LED BLANC

Chaque Playa prévoit la fourniture de série sur la toile du bassin d'un spot LED blanc de la ligne Laghetto, qui donne à la piscine des jeux de lumière d'effet, de jour comme de nuit.

Ce spot allie un rendement lumineux très performant, une consommation électrique réduite (moins de 4 W) et une grande durabilité.



**Dans la version MINI-PISCINE**, l'allumage a lieu à travers l'interrupteur placé à l'intérieur du coffret de tête.



**Dans la version CHAUFFAGE ET BULLES**, le spot est allumé par l'utilisateur à l'aide de l'application Laghetto ou directement dans le bassin, à travers une touche discrètement intégrée dans la toile de revêtement interne, ainsi que la touche d'allumage du massage à air. Le transformateur pour l'alimentation du spot (classe II 230V/12V 10VA) est inséré, avec le reste de l'installation de cette version de Playa, dans le boîtier central logé à l'intérieur du coffret de tête.

#### WHITE LED SPOT

Each Playa comes standard with a white LED spotlight from the Laghetto line, which gives the pool an impressive light effect, both during the day and at night.

This spotlight combines high-performance light output with low power consumption (less than 4 W) and great durability.

In the MINIPPOOL version, it is switched on with a button located inside the head locker.

In the HEATER AND BLOWER version, the spotlight is switched on by the user by the Laghetto App or directly in the pool by a button discreetly integrated into the inner liner as is the air massage switch. The transformer for powering the spotlight (class II 230V/12V 10VA) is inserted, along with the rest of the system for this version of Playa, in the control unit box housed inside the head locker.



NEW 2025

### LAGHETTO APP

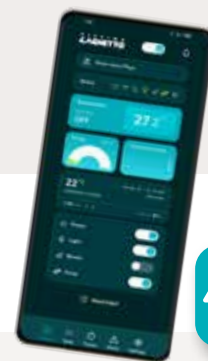

#### LAGHETTO APP

La nouvelle App Piscine Laghetto est disponible pour toutes les mini-piscines équipées d'un boîtier de commande. Il suffit d'une connexion Wi-Fi pour gérer de nombreuses fonctions à distance en toute détente.

#### QUE POUVEZ-VOUS FAIRE ?

- Consulter l'état de votre piscine en temps réel.
- Ajuster la température.
- Surveiller la consommation en temps réel.
- Régler les cycles de filtration et l'éclairage.
- Surveiller l'évolution de la température des dernières 24 heures.
- Recevoir des notifications en cas d'anomalies.
- Rappeler des activités de gestion de mini-piscine.

Depuis l'application Laghetto, il est également possible d'avoir accès à la documentation technique et aux manuels associés de toute la gamme de mini-piscines Piscine Laghetto.

#### LAGHETTO APP

**The new Piscine Laghetto App is now available for all mini-pools equipped with a control box.**

All you need is a Wi-Fi connection to manage many functions remotely in total relaxation.

#### WHAT CAN YOU DO?

- View the real-time status of your pool.
- Adjust the temperature.
- Monitor energy consumption in real time.
- Set filtration cycles and lighting.
- Track temperature trends over the past 24 hours.
- Receive notifications in case of anomalies.
- Get reminders for mini-pool maintenance tasks.

itionally, the Laghetto App provides access to technical documentation and user manuals for the entire Piscine Laghetto mini-pool range.

#### DOWNLOAD NOW !



# LES ACCESSOIRES ACCESSORIES

OPTIONAL

# PLAYA

## ÉLÉMENTS LIVING > LIVING ELEMENTS

OPTIONAL

### ÉLÉMENTS PLAYA LIVING

Les éléments d'ameublement Living donnent à Playa un aspect unique, un mélange parfait entre design et détente, qui permet de meubler l'intérieur de la maison ou les espaces extérieurs.

C'est le rêve de tous ceux qui aiment vivre en contact avec l'eau, en profitant du plaisir de sa proximité à chaque heure de la journée. Solarium dans la paix du matin, environnement de jeu pour les enfants l'après-midi, apéritif de détente au coucher du soleil, coin de conversation exclusif le soir.

**Les éléments d'ameublement Living font de Playa un véritable salon tout autour de l'eau.**

Les éléments Living sont composés d'une structure en aluminium et recouverts à la main d'une fibre synthétique tressée, des détails qui donnent un caractère artisanal et distinctif au produit tout entier. Éléments également disponibles dans la version avec dossier inclinable.

**Les modules Living sont proposés en quatre kits**, qui peuvent être combinés à volonté pour personnaliser l'espace détente autour de Playa.

**Les modules Living peuvent être associés aux coussins Living correspondants**, également disponibles en kit et fabriqués en tissu Sky nautique résistant, facilement hygiénisables avec des détergents neutres non agressifs.

### LIVING ELEMENTS

The Living furniture elements give Playa a unique look, a perfect mix of design and relaxation, allowing you to furnish the inside of your home or outdoor spaces.

It is the dream of those who love living in contact with water, enjoying the pleasure of its proximity at all times of the day: sunbathing in the peace of the morning, children's bathing in the afternoon, aperitif relaxation at sunset and an exclusive place for conversation in the evening.

The Living furniture elements make Playa pool a true living room with water inside.

The Living elements are composed of an aluminium structure and hand-woven synthetic fibre covering, which gives a handcrafted and distinctive feature to the entire product.

Elements are also available with a reclining backrest.

The Living modules are offered in four kits, which can be combined to suit your preferences to customise the relaxation area around Playa.

The Living modules can be combined with specific Living cushions, also available in kit sets and made of durable nautical Sky fabric, which can be easily sanitised with neutral, non-aggressive detergents.

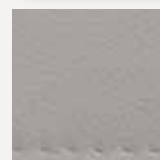
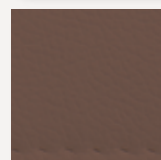
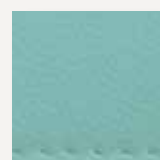
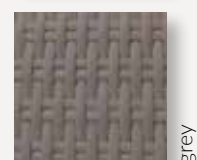
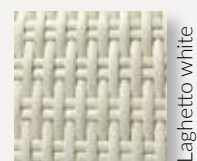

# LIVING

# LES ACCESSOIRES

## ACCESSORIES

**OPTIONAL**

### COUSSIN BORD PISCINE > POOLSIDE CUSHION

**OPTIONAL**

#### COUSSIN BORD PISCINE

**Le coussin de bord de la piscine donne la possibilité de se détendre à côté du plan d'eau et de profiter au maximum de l'expérience Playa.**

Le coussin est composé d'une mousse à cellules fermées et d'un revêtement en Sky nautique hydrofuge, que l'on peut facilement hygiéniser avec des détergents neutres non agressifs.

**Le coussin de Playa**, taille 59 x 218 x h. 5 cm est disponible en différentes couleurs : Naturel, Brown, Grey, Water.

#### POOLSIDE CUSHION

The poolside cushion gives you the opportunity to lie down beside the pool and fully enjoy Playa experience.

The cushion is composed of closed-cell foam and a water-repellent nautical Sky cover, which can be easily sanitised with neutral, non-aggressive detergents.

The Playa cushion, size 59 x 218 x h. 5 cm, is available in different colours: Natural, Brown, Grey, Water.

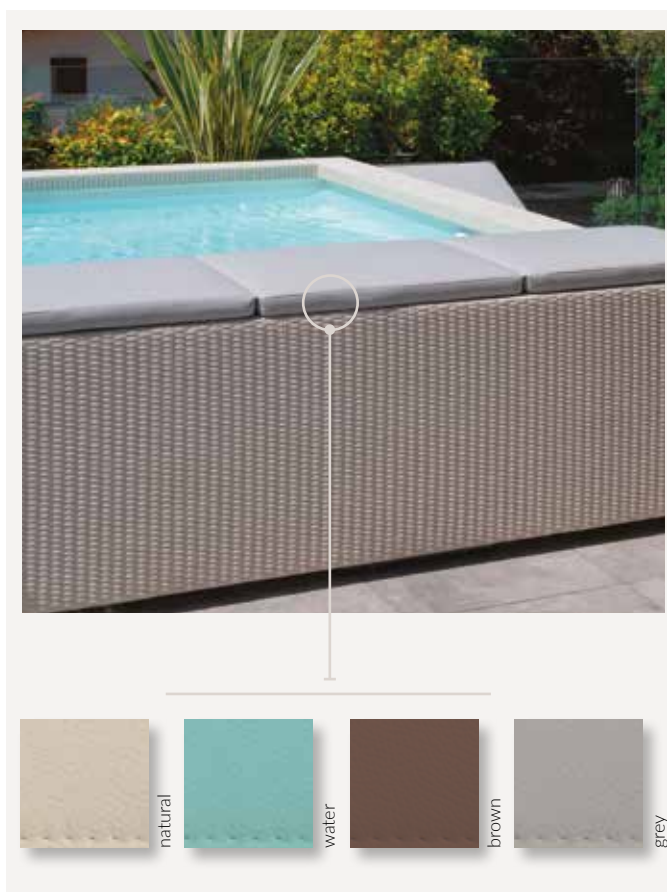

## COUVERTURES > POOL COVER

OPTIONAL

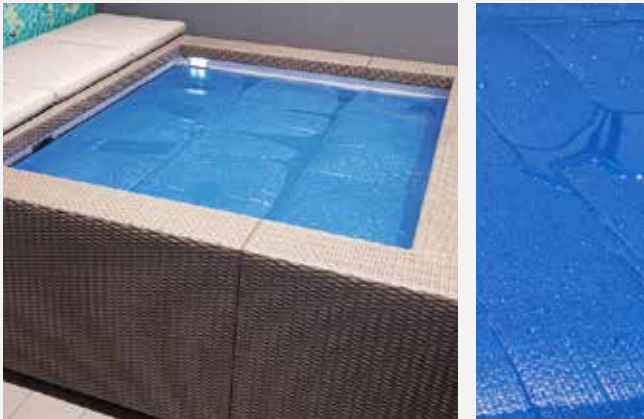

### COUVERTURE ISOTHERME

**Cette toile spéciale de couverture est incluse dans le kit version Chauffage et Bulles et peut être achetée comme accessoire pour la version Mini-piscine.**

La toile isotherme, née pour aider la fonctionnalité du chauffage, permettant de réduire l'échange de chaleur jour/nuit, peut également être utile pour Playa version Mini-piscine pour minimiser ce phénomène.

La toile isotherme est fabriquée dans un matériau flottant spécial et est disponible pour toutes les tailles de miroir d'eau Playa et Playa Twin.

La toile doit être posée sur le fil de l'eau pendant la nuit, mais elle est également utile pendant la journée. Étant donné la perméabilité du matériau aux rayons du soleil, elle peut en effet servir de chauffage naturel les jours ensoleillés.

Elle est également idéale pour éviter la contamination de l'eau par des agents externes lors de la non-utilisation du bassin.

### ISOTHERMAL COVER

This special cover is included in the Hydro & Heater version kit and it can be purchased as an accessory for the Minipool version.

The Isothermal Cover, designed to assist the functionality of the heater by reducing the day/night heat exchange, can also be useful for the Playa Minipool version to minimise this phenomenon.

The Isothermal Cover is made of a special floating material and it is available for all Playa water mirror sizes.

The cover must lie over the surface of the water during the night but is useful also during daylight hours, as the material's permeability to the sun's rays acts as a natural heater on sunny days.

It is also excellent for preventing contamination of the water with external agents when the pool is not in use.

## COUVERTURES > POOL COVER

OPTIONAL



### TOILE DE COUVERTURE STANDARD

La toile de couverture standard est fabriquée en tissu Trevira enduit de PVC et équipée de vannes de ventilation et d'un système de fixation.

Disponible pour la couverture de toutes les tailles de Playa.

### STANDARD COVER

The standard cover is made of PVC coated in Trevira fabric and equipped with vent valves and fastening system.

Available to cover all Playa sizes.

# PLAYA

## NOMBREUX ACCESSOIRES ASSORTIS

## PLENTY OF MATCHING ACCESSORIES

# LES ACCESSOIRES

## ACCESSORIES

**OPTIONAL**

### **COUVERTURE ISOTHERME HIVERNALE** **> WINTER ISOTHERMAL COVER**



#### **PLAYA WINTER COVER**

**Est la couverture isotherme pour Playa qui isole la mini-piscine en maintenant la température de l'eau constante tout en réduisant la consommation électrique.**

**Elle est utile en toutes saisons, mais elle est également parfaite pour l'hiver pour une utilisation en extérieur.**

Playa Winter Cover protège également des événements météorologiques en aidant à garder l'eau et les filtres plus propres et en empêchant la saleté et les débris de pénétrer lorsque vous ne l'utilisez pas.

Playa Winter Cover est fabriquée à la main en Italie avec un soin sur mesure pour les détails techniques et esthétiques. Elle est constituée d'une âme en matériau isolant à haute densité renforcée par des barres métalliques et revêtue du même Sky nautique que la coussinerie de Playa avec le choix des mêmes couleurs pour une combinaison parfaite avec le style de la mini-piscine.

Charnières cachées, poignées en matériau résistant pour la manutention des sections pliantes et mini-jupes latérales complètent l'équipement de la couverture.

## TOUS LES DÉTAILS

ALL THE DETAILS

#### **PLAYA WINTER COVER**

**It is the isothermal cover for Playa that insulates the spa by keeping the set water temperature constant while reducing electricity consumption. It is useful in all seasons but is perfect for winter, especially for outdoor use.**

Playa Winter Cover also protects against weather events, helping to keep the water and filters cleaner and preventing dirt and debris from entering when not in use.

Playa Winter Cover is handmade in Italy with tailormade attention to both technical and aesthetic details. It consists of a core of high-density insulating material reinforced with metal bars and covered with the same nautical Sky as Playa's cushions.

In the same colours to perfectly match the style of the mini-pool.

Concealed zipper, resistant handles for handling the folding sections and side skirts complete the equipment.

# PLAYA

PAG 20

## MINI-PISCINE MINIPOOL

PLAYA 

**Revêtement extérieur en Sky nautique dans les mêmes couleurs que les coussinets Playa pour une harmonie parfaite.**

Nautical Sky outer cover in the same colours as the Playa cushions for a perfect match.

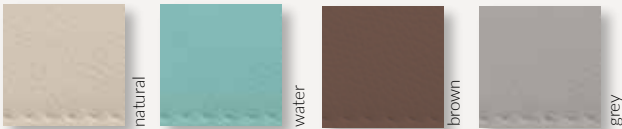

**Charnière cachée anti-rayures.**

Concealed scratch-proof zipper.



**Velcro de jonction des sections de la couverture pour réduire le poids en mouvement.**

Joining Velcro sections cover to reduce weight in handling.



**Poignées souples en matériau résistant appliquées à chaque section du couvercle pour un déplacement facile.**

Soft handles made of resistant material attached to each section of the cover for easy handling.



PAG 22

## CHAUFFAGE ET BULLES

### HYDRO & HEATER

PLAYA 

LES KITS  
THE KITS

**5 years**  
WARRANTY

STRUCTURE ET TOILE  
STRUCTURE AND LINER

ACCESSOIRES  
ACCESSORIES

**2 years**  
WARRANTY

PLAYA 

# MINI-PISCINE MINIPOOL

## KIT PISCINE / POOL KIT

=  
1 + 2 + 3 + 4 + 5 + 6



**1**  
**Revêtement intérieur  
en tissu Trevira enduit PVC**  
Internal liner coated in Trevira PVC.



**5**  
**Panneaux externes en fibre synthétique tressée**  
Exterior panels made with handwoven fiber.



**OPTIONAL**

**Coussin Playa (en option) recouvert  
de tissu Sky nautique, disponible en  
différentes couleurs**

Playa cushion (optional) in Nautical Sky fabric;  
finish available in several colors.



**2**  
**Structure en acier ZMSV-TEC et en acier  
inoxydable AISI 304 (côté skimmer)**  
recouverte de peinture à poudre.

ZMSV-TEC steel structure and AISI 304 steel structure  
on skimmer side. Powder painted structure.



PLAYA 

**6**  
**Système de filtration et de traitement  
de l'eau exclusif Laghetto, avec pompe  
de recirculation de l'eau, skimmer mural  
et cartouche filtrante.**  
2 filtres à cartouche fournis  
(dont un de rechange).

**DANS LA VERSION MINI-PISCINE, SEULE LA  
FILTRATION DE L'EAU EST PRÉVUE, IL N'Y A  
DONC PAS DE SYSTÈME DE CHAUFFAGE ET DE  
MASSAGE À BULLES.**

Exclusive Laghetto water treatment and filtration  
system with water recirculation pump, wall  
skimmer and filter cartridge.  
Supplied with 2 cartridge filters (one spare).

IN THE MINI-POOL VERSION, THERE IS ONLY WATER  
FILTRATION AND NO HEATING SYSTEM OR BUBBLE  
MASSAGE.



**OPTIONAL**

**Couverture standard pour Playa**

Playa standard cover









**OPTIONAL**

**Tous les accessoires / All the accessories**

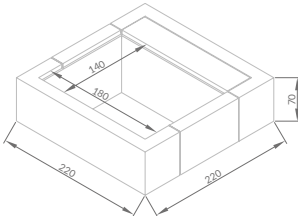

**ATTENTION : Le produit est destiné exclusivement à un usage privé.** WARNING: The product is for private use only.  
**ATTENTION : Les gradations de couleur pourraient subir des variations.** ATTENTION: Colour shades may vary.

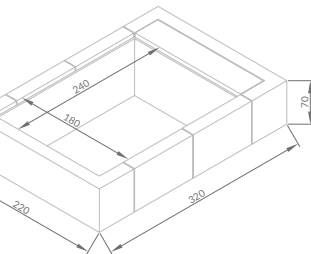

MODÈLE MODEL	DESCRIPTION / DESCRIPTION	COULEUR / COLOUR	CODE / CODE
<h2>PLAYA 1</h2>  	<b>KIT PLAYA 1 (220 X 220 CM) VERSION MINI-PISCINE</b> PLAYA 1 (220 X 220 CM) MINIPOOL VERSION KIT	 Laghetto white	<b>XPLA1BIBI1G</b>
	<b>KIT PLAYA 1 (220 X 220 CM) VERSION MINI-PISCINE</b> PLAYA 1 (220 X 220 CM) MINIPOOL VERSION KIT	 grey	<b>XPLA1BIGR1G</b>
	<b>OPTIONAL</b> <b>COUVERTURE STANDARD POUR PLAYA 1</b> (Image sur la page précédente) PLAYA 1 STANDARD COVER (SEE IMAGE ON THE PREVIOUS PAGE)		<b>JCODVPLA1</b>
<h2>PLAYA 2</h2>  	<b>KIT PLAYA 2 (220 X 320 CM) VERSION MINI-PISCINE</b> PLAYA 2 (220 X 320 CM) MINIPOOL VERSION KIT	 Laghetto white	<b>XPLA2BIBI1G</b>
	<b>KIT PLAYA 2 (220 X 320 CM) VERSION MINI-PISCINE</b> PLAYA 2 (220 X 320 CM) MINIPOOL VERSION KIT	 grey	<b>XPLA2BIGR1G</b>
	<b>OPTIONAL</b> <b>COUVERTURE STANDARD POUR PLAYA 2</b> (Image sur la page précédente) PLAYA 2 STANDARD COVER (SEE IMAGE ON THE PREVIOUS PAGE)		<b>JCODVPLA2</b>



**OPTIONAL**

**COUSSIN PLAYA  
EN TISSU SKY NAUTIQUE  
59 X 218 X H. 5 CM.**

SUN CUSHION NAUTICAL  
SKY FABRIC FINISH

natural



**JDVPLALPSN**

water



**JDVPLALPSW**

brown



**JDVPLALPSB**

grey



**JDVPLALPSG**

**5 years**  
WARRANTY

STRUCTURE ET TOILE  
STRUCTURE AND LINER

ACCESSORIES  
ACCESSORIES

**2 years**  
WARRANTY



# CHAUFFAGE et BULLES HYDRO & HEATER

## KIT PISCINE / POOL KIT

=  
1 + 2 + 3 + 4 + 5 + 6 + 7



### 1 Revêtement intérieur en tissu Trevira enduit PVC

Internal liner coated in Trevira PVC.



white

### 2 Structure en acier ZMSV-TEC et en acier inoxydable AISI 304 (côté skimmer) recouverte de peinture à poudre.

ZMSV-TEC steel structure and AISI 304 steel structure  
on skimmer side. Powder painted structure.



### 3 Spot LED à haut rendement lumineux

High brightness LED spotlight.

### 4 Système balai aspirateur pour nettoyage fond.

Vacuum cleaner system.

### 5 Panneaux externes en fibre synthétique tressée.

Exterior panels made with handwoven fiber.



NEW 2025

### 6 Système de filtration avec skimmer au mur et cartouche filtrante. Livré avec 2 filtres à cartouche (un de rechange). Boîtier de commande avec pompe de recirculation d'eau, chauffe- eau et blower pour le massage à air. Équipée d'un écran et d'un clavier et App pour la gestion de la température, les cycles de filtration, le blower et l'allumage LED.

Filter system with wall skimmer and filter  
cartridge. Supplied with 2 cartridge filters  
(one spare). Control box with water recirculation  
pump, heater and blower for air massage.  
Complete with a display, keyboard, and app for  
controlling temperature, filtration cycles, blower,  
and LED lighting.

### 7 Toile isothermique / Isothermic cover



OPTIONAL

### Coussin Playa (en option) recouvert de tissu Sky nautique, disponible en différentes couleurs.

Playa cushion (optional) in Nautical Sky fabric;  
finish available in several colors.



OPTIONAL

### Couverture standard pour Playa

Playa standard cover



OPTIONAL









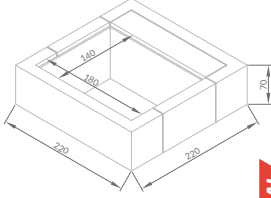

Tous les accessoires / All the accessories

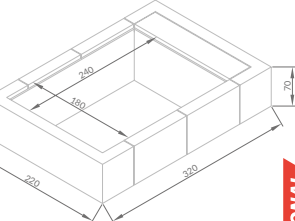
PAG 28

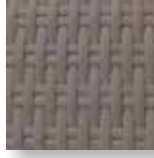

**ATTENTION : Le produit est destiné exclusivement à un usage privé.** WARNING: The product is for private use only.  
**ATTENTION : Les gradations de couleur pourraient subir des variations.** ATTENTION: Colour shades may vary.

# CHAUFFAGE et BULLES / HYDRO & HEATER

MODÈLE MODEL	DESCRIPTION / DESCRIPTION	COULEUR / COLOUR	CODE / CODE
<h2>PLAYA 1</h2>  	<b>KIT PLAYA 1 (220 X 220 CM) VERSION CHAUFFAGE ET BULLES</b> PLAYA 1 (220 X 220 CM) HYDRO AND HEATER VERSION KIT	 Laghetto white	<b>XPLARB1BIB1G</b>
	<b>KIT PLAYA 1 (220 X 220 CM) VERSION CHAUFFAGE ET BULLES</b> PLAYA 1 (220 X 220 CM) HYDRO AND HEATER VERSION KIT	 grey	<b>XPLARB1BIGR1G</b>
	<b>OPTIONAL</b> <b>COUVERTURE STANDARD POUR PLAYA 1 (image sur la page précédente)</b> PLAYA 1 STANDARD COVER (SEE IMAGE ON THE PREVIOUS PAGE)		<b>JCODVPLA1</b>
<h2>PLAYA 2</h2>  	<b>KIT PLAYA 2 (220 X 320 CM) VERSION CHAUFFAGE ET BULLES</b> PLAYA 2 (220 X 320 CM) HYDRO AND HEATER VERSION KIT	 Laghetto white	<b>XPLARB2BIB1G</b>
	<b>KIT PLAYA 2 (220 X 320 CM) VERSION CHAUFFAGE ET BULLES</b> PLAYA 2 (220 X 320 CM) HYDRO AND HEATER VERSION KIT	 grey	<b>XPLARB2BIGR1G</b>
	<b>OPTIONAL</b> <b>COUVERTURE STANDARD POUR PLAYA 2 (image sur la page précédente)</b> PLAYA 2 STANDARD COVER (SEE IMAGE ON THE PREVIOUS PAGE)		<b>JCODVPLA2</b>
<h2>PLAYA 3</h2>  	<b>KIT PLAYA 3 (220 X 420 CM) VERSION CHAUFFAGE ET BULLES</b> PLAYA 3 (220 X 420 CM) HYDRO AND HEATER VERSION KIT	 Laghetto white	<b>XPLARB3BIB1G</b>
	<b>KIT PLAYA 3 (220 X 420 CM) VERSION CHAUFFAGE ET BULLES</b> PLAYA 3 (220 X 420 CM) HYDRO AND HEATER VERSION KIT	 grey	<b>XPLARB3BIGR1G</b>
	<b>OPTIONAL</b> <b>COUVERTURE STANDARD POUR PLAYA 3 (image sur la page précédente)</b> PLAYA 3 STANDARD COVER (SEE IMAGE ON THE PREVIOUS PAGE)		<b>JCODVPLA3</b>
	<b>OPTIONAL</b> <b>COUSSIN PLAYA EN TISSU SKY NAUTIQUE 59 X 218 X H. 5 CM.</b> SUN CUSHION NAUTICAL SKY FABRIC FINISH	natural 	<b>JDVPLALPSN</b>
		water 	<b>JDVPLALPSW</b>
		brown 	<b>JDVPLALPSB</b>
		grey 	<b>JDVPLALPSG</b>

# LES ACCESSOIRES

## ACCESSORIES

OPTIONAL

ACCESSOIRES  
ACCESSORIES

2 years  
WARRANTY

## ÉLÉMENTS LIVING > LIVING ELEMENTS

OPTIONAL

### QU'EST-CE QUE C'EST ?

**Les éléments d'ameublement Living font de Playa un véritable salon tout autour de l'eau.**

Les éléments Living sont composés d'une structure en aluminium et recouverts à la main d'une fibre synthétique tressée, des détails qui donnent un caractère artisanal et distinctif au produit tout entier.

Éléments également disponibles dans la version avec dossier inclinable.

**Les modules Living sont proposés en quatre kits, qui peuvent être combinés à volonté pour personnaliser l'espace détente autour de Playa.**

**Les modules Living peuvent être associés aux cousins Living correspondants**, également disponibles en kit et fabriqués en tissu Sky nautique résistant, facilement hygiénisables avec des détergents neutres non agressifs.



- RÉSISTANT AUX UV ET AUX INTEMPÉRIES
- FACILEMENT LAVABLE À L'EAU
- NON TOXIQUE ET RESPECTUEUX DE L'ENVIRONNEMENT
- 100% RECYCLABLE



### WHAT IS IT ?

**The Living furniture elements make Playa pool a true living room with water inside.**

The Living elements are composed of an aluminium structure and hand-woven synthetic fibre covering, which gives a handcrafted and distinctive feature to the entire product.

Elements are also available with a reclining backrest.

The Living modules are offered in four kits, which can be combined to suit your preferences to customise the relaxation area around Playa.

The Living modules can be combined with specific Living cushions, also available in kit form and made of durable nautical Sky fabric, which can be easily sanitised with neutral, non-aggressive detergents.



- UV AND WEATHER RESISTANT
- EASILY WASHABLE WITH DIRECT WATER
- NON TOXIC AND ECOFRIENDLY
- 100% RECYCLABLE



**DIMENSIONS DISPONIBLES (cm) - AVAILABLE SIZES**

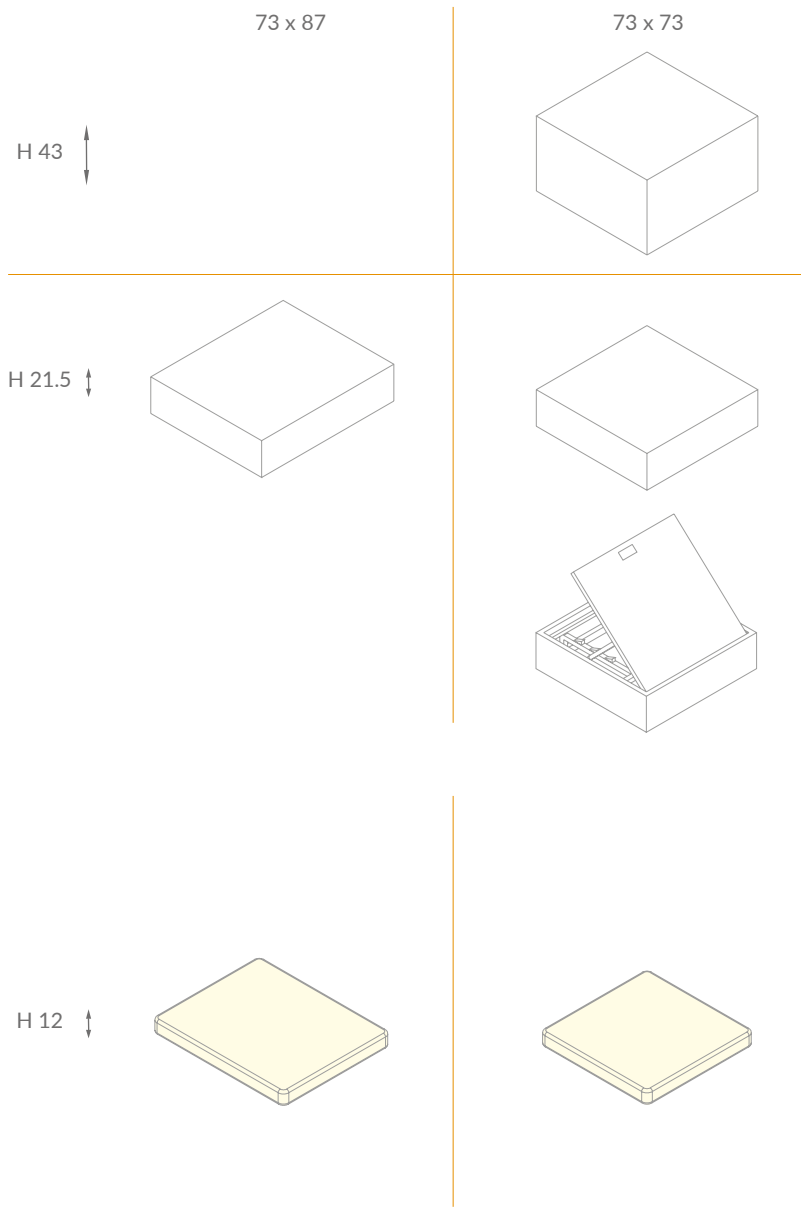

**COULEURS DISPONIBLES - AVAILABLE COLORS**

**Fibre synthétique tressée**  
handwoven fiber

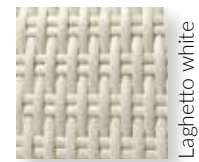

**Coussins en tissu Sky nautique**  
Nautical Sky fabric cushions

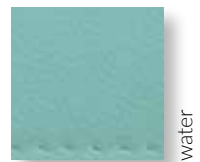





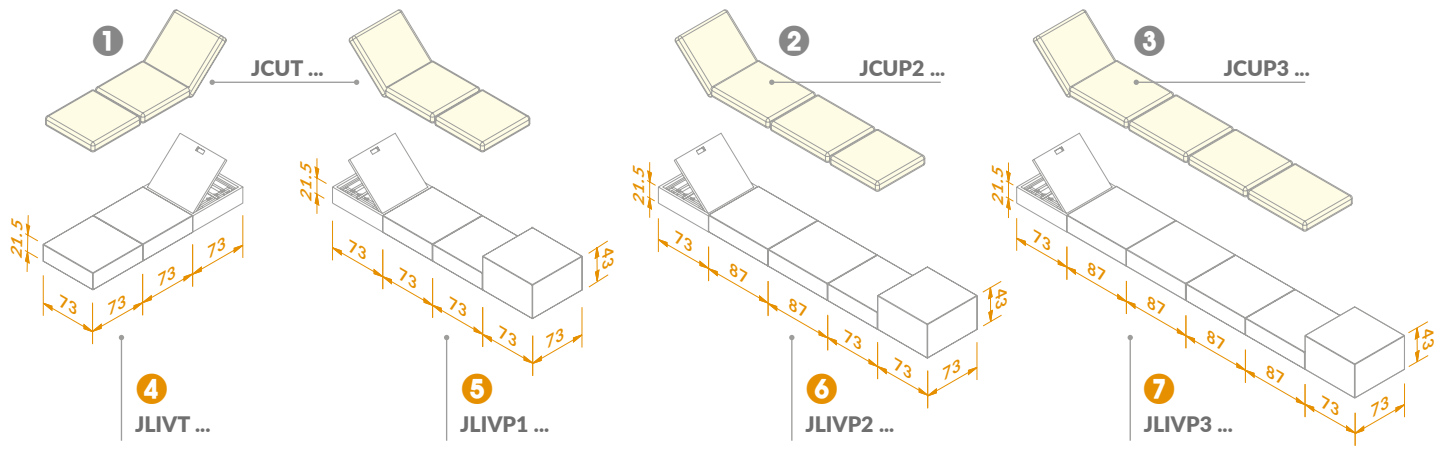



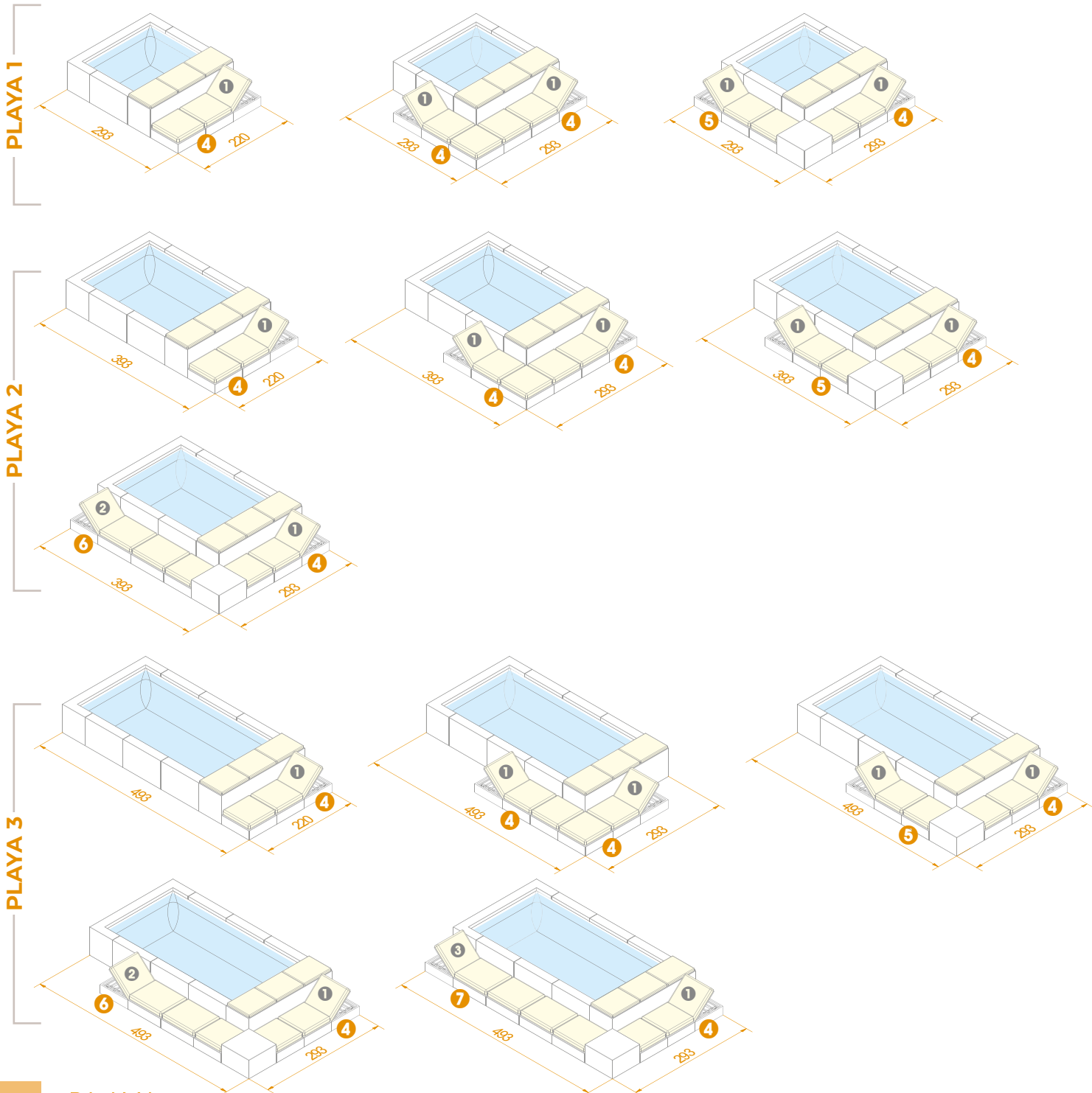











**ATTENTION : Les gradations de couleur pourraient subir des variations.** ATTENTION: Colour shades may vary.

# LIVING - KIT ÉLÉMENTS ET KIT COUSSINS / ELEMENTS KITS - CUSHIONS KITS



## EXEMPLES DE CONFIGURATION / CONFIGURATIONS EXAMPLES



MOD.	DESCRIPTION - DESCRIPTION	COULEUR - COLOUR	CODE - CODE
4	<b>KIT LIVING POUR PLAYA (POUR TOUTES LES DIMENSIONS) CÔTÉ COURT 220 x 73 x h. 21,5 cm.</b> PLAYA LIVING KIT (FOR ALL SIZES) - SHORT SIDE	Laghetto white 	JLIVTB
	<b>KIT LIVING POUR PLAYA (POUR TOUTES LES DIMENSIONS) CÔTÉ COURT 220 x 73 x h. 21,5 cm.</b> PLAYA LIVING KIT (FOR ALL SIZES) - SHORT SIDE	Grey 	JLIVTG
5	<b>KIT LIVING POUR PLAYA 1 - 293 x 73 x h. 21,5/h. 43 cm.</b> PLAYA 1 LIVING KIT	Laghetto white 	JLIVP1B
	<b>KIT LIVING POUR PLAYA 1 - 293 x 73 x h. 21,5/h. 43 cm.</b> PLAYA 1 LIVING KIT	Grey 	JLIVP1G
6	<b>KIT LIVING POUR PLAYA 2 - 394 x 73 x h. 21,5/h. 43 cm.</b> PLAYA 2 LIVING KIT	Laghetto white 	JLIVP2B
	<b>KIT LIVING POUR PLAYA 2 - 394 x 73 x h. 21,5/h. 43 cm.</b> PLAYA 2 LIVING KIT	Grey 	JLIVP2G
7	<b>KIT LIVING POUR PLAYA 3 - 494 x 73 x h. 21,5/h. 43 cm.</b> PLAYA 3 LIVING KIT	Laghetto white 	JLIVP3B
	<b>KIT LIVING POUR PLAYA 3 - 494 x 73 x h. 21,5/h. 43 cm.</b> PLAYA 3 LIVING KIT	Grey 	JLIVP3G
1	<b>KIT COUSSINS (~ 219 x 73 x h. 12 cm.) POUR KIT LIVING mod. 4 / 5</b> CUSHIONS KIT FOR LIVING KIT MOD.	Natural 	JCUTSN
	<b>KIT COUSSINS (~ 219 x 73 x h. 12 cm.) POUR KIT LIVING mod. 4 / 5</b> CUSHIONS KIT FOR LIVING KIT MOD.	Water 	JCUTSW
	<b>KIT COUSSINS (~ 219 x 73 x h. 12 cm.) POUR KIT LIVING mod. 4 / 5</b> CUSHIONS KIT FOR LIVING KIT MOD.	Brown 	JCUTSB
	<b>KIT COUSSINS (~ 219 x 73 x h. 12 cm.) POUR KIT LIVING mod. 4 / 5</b> CUSHIONS KIT FOR LIVING KIT MOD.	Grey 	JCUTSG
2	<b>KIT COUSSINS (~ 320 x 73 x h. 12 cm.) POUR KIT LIVING mod. 6</b> CUSHIONS KIT FOR LIVING KIT MOD.	Natural 	JCUP2SN
	<b>KIT COUSSINS (~ 320 x 73 x h. 12 cm.) POUR KIT LIVING mod. 6</b> CUSHIONS KIT FOR LIVING KIT MOD.	Water 	JCUP2SW
	<b>KIT COUSSINS (~ 320 x 73 x h. 12 cm.) POUR KIT LIVING mod. 6</b> CUSHIONS KIT FOR LIVING KIT MOD.	Brown 	JCUP2SB
	<b>KIT COUSSINS (~ 320 x 73 x h. 12 cm.) POUR KIT LIVING mod. 6</b> CUSHIONS KIT FOR LIVING KIT MOD.	Grey 	JCUP2SG
3	<b>KIT COUSSINS (~ 421 x 73 x h. 12 cm.) POUR KIT LIVING mod. 7</b> CUSHIONS KIT FOR LIVING KIT MOD.	Natural 	JCUP3SN
	<b>KIT COUSSINS (~ 421 x 73 x h. 12 cm.) POUR KIT LIVING mod. 7</b> CUSHIONS KIT FOR LIVING KIT MOD.	Water 	JCUP3SW
	<b>KIT COUSSINS (~ 421 x 73 x h. 12 cm.) POUR KIT LIVING mod. 7</b> CUSHIONS KIT FOR LIVING KIT MOD.	Brown 	JCUP3SB
	<b>KIT COUSSINS (~ 421 x 73 x h. 12 cm.) POUR KIT LIVING mod. 7</b> CUSHIONS KIT FOR LIVING KIT MOD.	Grey 	JCUP3SG

# COUSSIN BORD PISCINE > POOLSIDE CUSHION

**OPTIONAL**

## QU'EST-CE QUE C'EST ?

**Il s'agit d'un coussin au bord de la piscine qui donne la possibilité de s'allonger à côté du plan d'eau.**





C'est un modèle unique pour toutes les mesures de PLAYA.



## WHAT IS IT ?

**It is a poolside Cushion which gives the possibility of lying down beside the water mirror.**

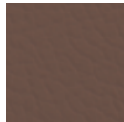
Unique model for all PLAYA sizes.

MOD.	DESCRIPTION - DESCRIPTION	COULEUR - COLOUR	CODE - CODE
<b>PLAYA</b>	<b>COUSSIN PLAYA EN TISSU SKY NAUTIQUE</b> <b>59 x 218 x h. 5 cm.</b> PLAYA CUSHION NAUTICAL SKY FABRIC FINISH	Natural 	<b>JDVPLALPSN</b>
	<b>COUSSIN PLAYA EN TISSU SKY NAUTIQUE</b> <b>59 x 218 x h. 5 cm.</b> PLAYA CUSHION NAUTICAL SKY FABRIC FINISH	Water 	<b>JDVPLALPSW</b>
	<b>COUSSIN PLAYA EN TISSU SKY NAUTIQUE</b> <b>59 x 218 x h. 5 cm.</b> PLAYA CUSHION NAUTICAL SKY FABRIC FINISH	Brown 	<b>JDVPLALPSB</b>
	<b>COUSSIN PLAYA EN TISSU SKY NAUTIQUE</b> <b>59 x 218 x h. 5 cm.</b> PLAYA CUSHION NAUTICAL SKY FABRIC FINISH	Grey 	<b>JDVPLALPSG</b>



## QU'EST-CE QUE C'EST ?

La toile isotherme, née pour aider la fonctionnalité du chauffage, permettant de réduire l'échange de chaleur jour/nuit, peut également être utile pour Playa version Mini-piscine pour minimiser ce phénomène.

La toile isotherme est fabriquée dans un matériau flottant spécial et est disponible pour toutes les tailles de miroir d'eau Playa.

La toile doit être posée sur le fil de l'eau pendant la nuit, mais elle est également utile pendant la journée. Étant donné la perméabilité du matériau aux rayons du soleil, elle peut en effet servir de chauffage naturel les jours ensoleillés.

Elle est également idéale pour éviter la contamination de l'eau par des agents externes lors de la non-utilisation du bassin.

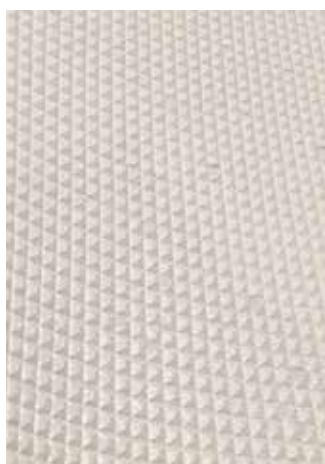

## WHAT IS IT ?

The Isothermal Cover, designed to assist the functionality of the heater by reducing the day/night heat exchange, can also be useful for the Playa Minipiscina version to minimise this phenomenon.

The Isothermal Cover is made of a special floating material and it is available for all Playa water mirror sizes.

The cover must lie over the surface of the water during the night but is useful also during daylight hours, as the material's permeability to the sun's rays acts as a natural heater on sunny days.

It is also excellent for preventing contamination of the water with external agents when the pool is not in use.

MOD.	DESCRIPTION - DESCRIPTION	CODE - CODE
<b>PLAYA 1</b>	<b>TOILE ISOTHERME PLIABLE DE TYPE MOUSSE POUR PLAYA 1</b> PLAYA 1 ISOTHERMAL COVER	JCOGIDVPLA11G
<b>PLAYA 2</b>	<b>TOILE ISOTHERME PLIABLE DE TYPE MOUSSE POUR PLAYA 2</b> PLAYA 2 ISOTHERMAL COVER	JCOGIDVPLA21G
<b>PLAYA 3</b>	<b>TOILE ISOTHERME PLIABLE DE TYPE MOUSSE POUR PLAYA 3</b> PLAYA 3 ISOTHERMAL COVER	JCOGIDVPLA31G

## TOILE DE COUVERTURE STANDARD > STANDARD COVER

OPTIONAL

### QU'EST-CE QUE C'EST ?

La toile de couverture standard est fabriquée en tissu Trevira enduit de PVC et équipée de vannes de ventilation et d'un système de fixation.

Disponible pour couvrir toutes les tailles de Playa.



### WHAT IS IT ?

The standard cover is made of PVC coated in Trevira fabric and equipped with vent valves and fastening system.

Available to cover all Playa sizes.

MOD.	DESCRIPTION - DESCRIPTION	CODE - CODE
<b>PLAYA 1</b>	<b>TOILE DE COUVERTURE STANDARD POUR PLAYA 1</b> PLAYA 1 STANDARD COVER	<b>JCODVPLA1</b>
<b>PLAYA 2</b>	<b>TOILE DE COUVERTURE STANDARD POUR PLAYA 2</b> PLAYA 2 STANDARD COVER	<b>JCODVPLA2</b>
<b>PLAYA 3</b>	<b>TOILE DE COUVERTURE STANDARD POUR PLAYA 3</b> PLAYA 3 STANDARD COVER	<b>JCODVPLA3</b>

# COUVERTURE ISOTHERME HIVERNALE > WINTER ISOTHERMAL COVER

OPTIONAL

## QU'EST-CE QUE C'EST ?













**PLAYA WINTER COVER est la couverture isotherme pour Playa qui isole le spa en maintenant la température de l'eau constante et en réduisant la consommation d'électricité.**

Elle est utile en toutes saisons, mais elle est également parfaite pour une utilisation extérieure en hiver.



## WHAT IS IT ?

**PLAYA WINTER COVER is the isothermal cover for Playa that insulates the spa by keeping the set water temperature constant while reducing electricity consumption. It is useful in all seasons but is perfect for winter, especially for outdoor use.**

MOD.	DESCRIPTION - DESCRIPTION	COULEUR - COLOUR	CODE - CODE
PLAYA 1	<b>PLAYA WINTER COVER pour Playa 1</b> <b>dimensions ouverte 220 x 220 x 10 cm.</b> <b>n° 1 section pliable en deux parties</b> <b>dimension section repliée : 108,5 x 220 x 20 cm.</b> <b>poids total de la couverture : 24 kg</b>  PLAYA WINTER COVER FOR PLAYA 1 COVER SIZE: 220 X 220 X 10 CM.   N. 1 FOLDED SECTION (TWO PARTS) FOLDED SECTION SIZE: 108.5 X 220 X 20 CM. TOTAL COVER WEIGHT: 24 KG	Natural 	JCORIDVPLA1SN
		Water 	JCORIDVPLA1SW
		Brown 	JCORIDVPLA1SB
		Grey 	JCORIDVPLA1SG
PLAYA 2	<b>PLAYA WINTER COVER pour Playa 2</b> <b>dimensions ouverte 220 x 320 x 10 cm.</b> <b>n° 2 sections pliables en deux parties</b> <b>dimension de n° 1 section repliée : 78 x 220 x 20 cm.</b> <b>poids total de la couverture : 35 kg - poids par section : 17,5 kg</b>  PLAYA WINTER COVER FOR PLAYA 2 COVER SIZE: 220 X 320 X 10 CM.   N. 2 FOLDED SECTIONS (TWO PARTS) FOLDED SECTION SIZE: 78 X 220 X 20 CM. TOTAL COVER WEIGHT: 35 KG - WEIGHT PER SECTION: 17,5 KG	Natural 	JCORIDVPLA2SN
		Water 	JCORIDVPLA2SW
		Brown 	JCORIDVPLA2SB
		Grey 	JCORIDVPLA2SG
PLAYA 3	<b>PLAYA WINTER COVER pour Playa 3</b> <b>dimensions ouverte 220 x 420 x 10 cm.</b> <b>n° 2 sections pliables en deux parties</b> <b>dimension de n° 1 section repliée : 103 x 220 x 20 cm.</b> <b>poids total de la couverture : 46 kg - poids par section : 23 kg</b>  PLAYA WINTER COVER FOR PLAYA 3 COVER SIZE: 220 X 420 X 10 CM.   N. 2 FOLDED SECTIONS (TWO PARTS) FOLDED SECTION SIZE: 103 X 220 X 20 CM. TOTAL COVER WEIGHT: 46 KG - WEIGHT PER SECTION: 23 KG	Natural 	JCORIDVPLA3SN
		Water 	JCORIDVPLA3SW
		Brown 	JCORIDVPLA3SB
		Grey 	JCORIDVPLA3SG

# POIDS ET MESURES > WEIGHTS & SIZES



## PLAYA MINI-PISCINE > MINIPOOL

MODÈLE MOD.	DESCRIPTION DESCRIPTION	CODE CODE	PLATE-FORME cm. PALLET	POIDS Kg WEIGHT	NBRE PLATE- FORMES PALLET N°
<b>PLAYA 1</b>	<b>KIT VERSION MINI-PISCINE - PLAYA 1</b> MINIPOOL VERSION KIT - PLAYA 1	<b>XPLA1BI...1G</b>	<b>80 x 230 x h 170</b>	<b>163</b>	<b>1</b>
<b>PLAYA 2</b>	<b>KIT VERSION MINI-PISCINE - PLAYA 2</b> MINIPOOL VERSION KIT - PLAYA 2	<b>XPLA2BI...1G</b>	<b>80 x 230 x h 170</b>	<b>191</b>	<b>1</b>



## PLAYA CHAUFFAGE et BULLES > HYDRO & HEATER

MODÈLE MOD.	DESCRIPTION DESCRIPTION	CODE CODE	PLATE-FORME cm. PALLET	POIDS Kg WEIGHT	NBRE PLATE- FORMES PALLET N°
<b>PLAYA 1</b>	<b>KIT V. CHAUFFAGE ET BULLES - PLAYA 1</b> HYDRO & HEATER VERSION KIT - PLAYA 1	<b>XPLARB1BI...1G</b>	<b>80 x 230 x h 180</b>	<b>178</b>	<b>1</b>
<b>PLAYA 2</b>	<b>KIT V. CHAUFFAGE ET BULLES - PLAYA 2</b> HYDRO & HEATER VERSION KIT - PLAYA 2	<b>XPLARB2BI...1G</b>	<b>80 x 230 x h 180</b>	<b>206</b>	<b>1</b>
<b>PLAYA 3</b>	<b>KIT V. CHAUFFAGE ET BULLES - PLAYA 3</b> HYDRO & HEATER VERSION KIT - PLAYA 3	<b>XPLARB3BI...1G</b>	<b>80 x 230 x h 180</b>	<b>221</b>	<b>1</b>

## KIT ÉLÉMENTS LIVING LIVING ELEMENTS KIT

MODÈLE MOD.	DESCRIPTION DESCRIPTION	CODE CODE	PLATE-FORME cm. PALLET	POIDS Kg WEIGHT	NBRE PLATE- FORMES PALLET N°
<b>4</b>	<b>KIT LIVING POUR PLAYA (POUR TOUTES LES DIMENSIONS) CÔTÉ COURT - PLAYA LIVING KIT (FOR ALL SIZES) - SHORT SIDE</b>	JLIVT...	100 x 120 x 80 h	28	1
<b>5</b>	<b>KIT LIVING POUR PLAYA 1 PLAYA 1 LIVING KIT</b>	JLIVP1...	100 x 120 x 90 h	38	1
<b>6</b>	<b>KIT LIVING POUR PLAYA 2 PLAYA 2 LIVING KIT</b>	JLIVP2...	100 x 120 x 105 h	46	1
<b>7</b>	<b>KIT LIVING POUR PLAYA 3 PLAYA 3 LIVING KIT</b>	JLIVP3...	100 x 120 x 125 h	54	1

## KIT COUSSINS POUR ÉLÉMENTS LIVING CUSHION KIT FOR LIVING ELEMENTS

MODÈLE MOD.	DESCRIPTION DESCRIPTION	CODE CODE	PLATE-FORME cm. PALLET	POIDS Kg WEIGHT	NBRE PLATE- FORMES PALLET N°
<b>1</b>	<b>KIT COUSSINS POUR KIT LIVING mod. <b>4</b> / <b>5</b></b> CUSHION KITS FOR LIVING KIT MOD.	JCUTS...	100 x 120 x 60 h	19	1
<b>2</b>	<b>KIT COUSSINS POUR KIT LIVING mod. <b>6</b></b> CUSHION KITS FOR LIVING KIT MOD.	JCUP2S...	100 x 120 x 70 h	23	1
<b>3</b>	<b>KIT COUSSINS POUR KIT LIVING mod. <b>7</b></b> CUSHION KITS FOR LIVING KIT MOD.	JCUP3S...	100 x 120 x 90 h	28	1

## COUVERTURE ISOTHERME HIVERNALE WINTER ISOTHERMAL COVER

MODÈLE MOD.	DESCRIPTION DESCRIPTION	CODE CODE	PLATE-FORME cm. PALLET	POIDS Kg WEIGHT	NBRE PLATE- FORMES PALLET N°
<b>WINTER COVER PLAYA 1</b>	<b>PLAYA WINTER COVER POUR PLAYA 1</b> PLAYA WINTER COVER FOR PLAYA 1	JCORIDVPLA1S...	80 x 230 x h 110	60	1
<b>WINTER COVER PLAYA 2</b>	<b>PLAYA WINTER COVER POUR PLAYA 2</b> PLAYA WINTER COVER FOR PLAYA 2	JCORIDVPLA2S...	80 x 230 x h 110	70	1
<b>WINTER COVER PLAYA 3</b>	<b>PLAYA WINTER COVER POUR PLAYA 3</b> PLAYA WINTER COVER FOR PLAYA 3	JCORIDVPLA3S...	80 x 230 x h 110	80	1

## POIDS TOTAL PISCINES PLAYA PLAYA - TOTAL WEIGHT

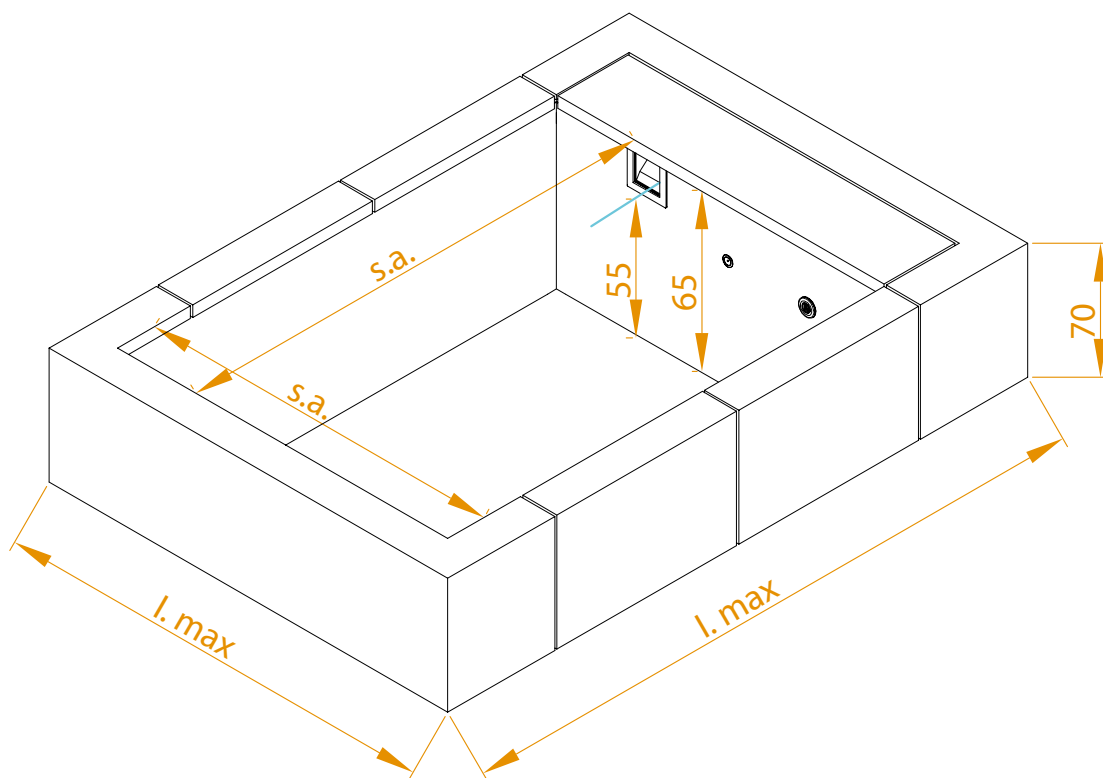

MOD.	MIROIR D'EAU water size (m)	DIMENSIONS TOTALES overall dimension (m)	POIDS TOTAL DU BASSIN VIDE total weight of the empty tank (kg)	POIDS TOTAL DU BASSIN PLEIN total weight of full tank (kg)
<b>PLAYA 1</b>	1,4 x 1,80	2,20 x 2,20	120	1500
<b>PLAYA 2</b>	2,40 x 1,80	3,20 x 2,20	150	2500
<b>PLAYA 3</b>	3,40 x 1,80	4,20 x 2,20	180	3500



**ATTENTION : Toujours vérifier avec votre technicien la portée structurelle de la surface où le bassin sera installé.**  
WARNING: Always check with your technician the structural load bearing capacity of the surface where the pool will be installed.

## DIMENSIONS DES PISCINES PLAYA PLAYA SIZES

**PLAYA 1**

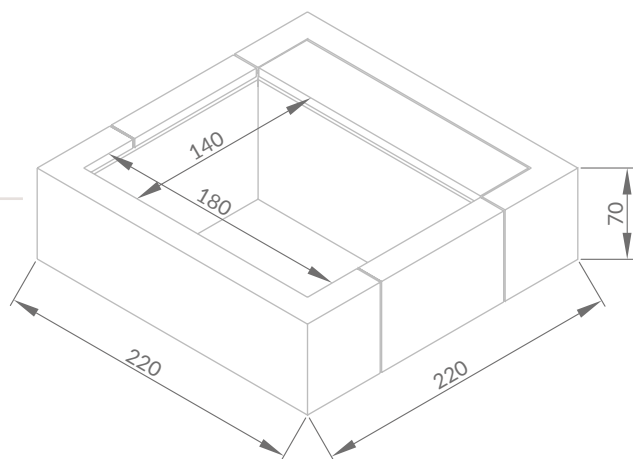

**PLAYA 2**

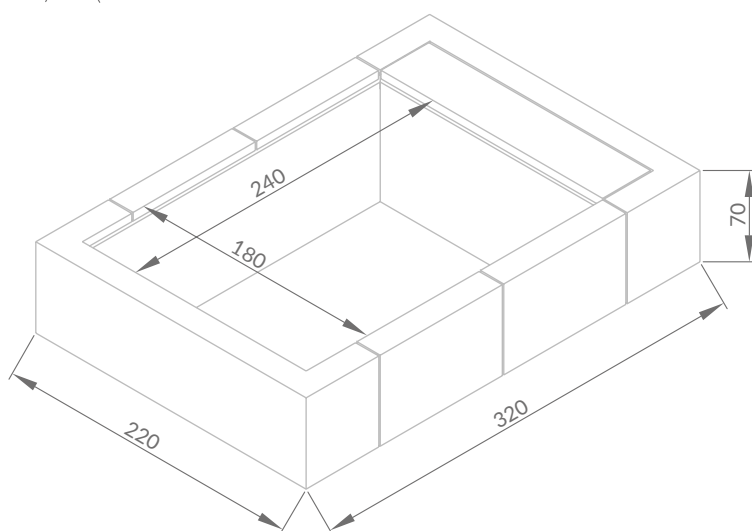

**PLAYA 3**

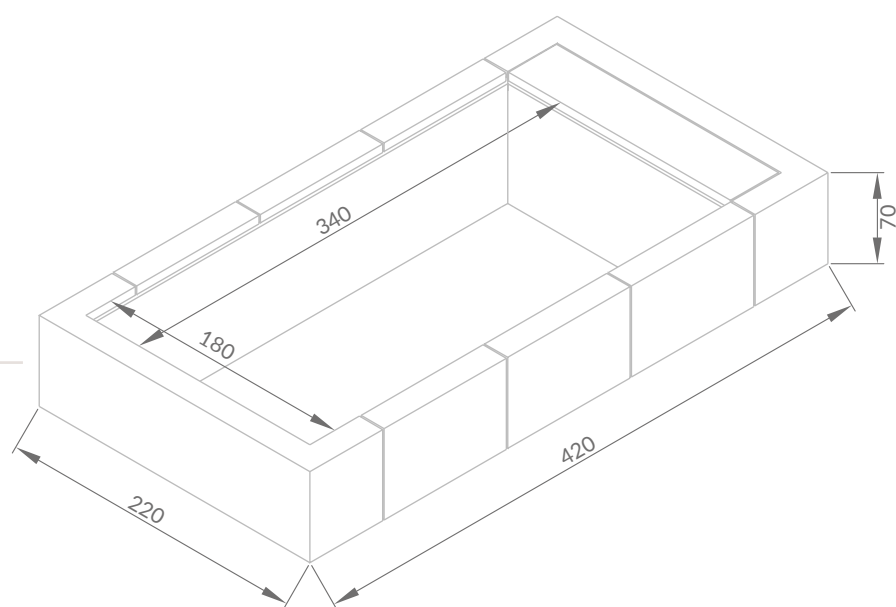

# CONDITIONS DE GARANTIE

Chaque piscine Laghetto est fabriquée à partir de matériaux sélectionnés et selon des procédures de qualité spécifiques.

Chaque piscine Laghetto est couverte par une garantie minimale de 24 mois.

En ce qui concerne les garanties supplémentaires, l'utilisateur final, après avoir enregistré son achat dans les 30 (trente) jours suivant la date de livraison, en utilisant le formulaire prévu à cet effet sur le site [www.piscinelaghetto.com](http://www.piscinelaghetto.com), et en fournissant la documentation nécessaire (facture ou document de vente et, si nécessaire, le numéro de série du produit), peut bénéficier des garanties supplémentaires suivantes :

**3 (trois) ans sur la "toile" et la "structure métallique" de la piscine modèle "Classic**

**5 (cinq) ans sur la "toile" et la "structure métallique" des piscines modèles "Pop !", "Dolcevita", "Playa", "Divina", "Divina Infinity", "Ninfea".**

Dans tous les cas, la garantie ne s'applique pas si les piscines, les produits et les composants ne sont pas utilisés conformément et correctement et ne sont pas installés par du personnel qualifié, spécialisé et certifié par Fluidra.

La garantie est "départ usine" et couvre, pour la période de 24 mois ou pour la période de garantie plus longue convenue ci-dessus, les coûts du matériel et de la main d'œuvre nécessaires à la réparation et/ou à la restauration du produit, qui seront effectués dans les locaux de Vescovato (CR), à Ex.S.s. Padana Inferiore, 11/C – Italie.

Si la réparation ou la remise en service n'est pas possible ou n'est pas économique, le produit sera remplacé par un autre produit ayant des caractéristiques identiques ou similaires, à l'entière discrétion de Fluidra.

Tous les frais encourus par Fluidra pour la réparation et/ou la remise en état du produit, effectuée en dehors de la période de garantie, seront toujours à la charge du client.

Une fois la période de garantie expirée, le coût des réparations et tous les frais connexes (par exemple, les frais d'expédition) sont entièrement à la charge de l'acheteur.

Après l'expiration de la période de garantie, la disponibilité des matériaux et des pièces de rechange pour remplacer ceux qui pourraient être défectueux n'est pas assurée.

Aucune responsabilité ne peut être imputée au fabricant et/ou au vendeur à ce sujet.

La garantie accordée ci-dessus court à partir de la date de livraison du produit au client final et est valable pour la période indiquée dans le présent tarif (24 mois) ou 3 ans ou 5 ans, à condition que le client final soit en possession du document fiscal prouvant l'achat et que la demande d'extension de la garantie soit faite dans les 30 (trente) jours à compter de la date d'achat du produit.

Sont exclus de la garantie les dommages causés aux produits par le gel ou l'utilisation inappropriée de produits chimiques ou l'utilisation de produits chimiques de marques n'appartenant pas à Fluidra, ou d'autres fabricants, non communiqués et spécifiquement approuvés par Fluidra.

Sont également exclus des conditions de garantie les défauts et dysfonctionnements imputables à une mauvaise utilisation des produits.

Les frais de vidange, de remplissage et de traitement chimique de l'eau ne sont jamais couverts par la garantie et ne peuvent donc pas être imputés à Fluidra. Les autres conditions d'exclusion sont expressément indiquées dans le certificat de garantie spécifique qui accompagne le produit et dans les conditions générales de vente de Fluidra.

Pour que la présente garantie soit effective, l'acheteur doit fournir la preuve de la date d'achat et de réception du Produit. En outre, l'acheteur doit suivre scrupuleusement les instructions du Vendeur contenues dans la documentation accompagnant le Produit, le cas échéant, en fonction de la gamme et du modèle du Produit.

Les pièces remplacées ou réparées dans le cadre de la présente garantie ne prolongent pas la durée de la garantie du Produit d'origine, mais bénéficient de leur propre garantie

PISCINE  
LAGHETTO®

## IMPORTANT:

1 - La toile est constituée d'une membrane en tissu polyester (trevera) recouverte de PVC assemblée en une seule pièce. Des phénomènes temporaires d'exsudation de la toile (gouttes), dus au type de matériau utilisé et au processus de soudage de la toile de la piscine elle-même, peuvent se manifester en particulier lors du premier remplissage et au cours des premières semaines d'utilisation du produit. Il s'agit d'un état physiologique du matériau qui n'affecte en rien l'étanchéité mécanique et la durée de vie de la toile et ne constitue pas un défaut. Il ne donne donc pas lieu à des réclamations pour le remplacement sous garantie du matériau lui-même. En cas d'égouttement, il est recommandé de laisser sécher le suintement sans enlever les gouttes afin d'accélérer la fermeture de la trame de la toile du bassin.

2 - Dans certaines conditions environnementales, des moisissures résistantes peuvent se développer sur la toile. Ces moisissures n'affectent pas la qualité du produit. Elles ne constituent pas un défaut et ne donnent lieu à aucune prise en charge au titre de la garantie.

3 - La toile piscine peut, avec le temps, changer sa couleur d'origine en raison du vieillissement, l'exposition prolongée au soleil et/ou aux intempéries et à l'utilisation continue de produits chimiques de traitement et/ou de nettoyage. Ce phénomène n'affecte pas la résistance structurelle du produit et n'affecte en aucune façon son utilisation, ne peut donc donner lieu à aucune réclamation au titre de la garantie.

4 - L'oxydation des parties métalliques due à l'absence ou à l'insuffisance d'entretien ou à un entretien non effectué conformément aux instructions des Produits Piscine Laghetto et/ou aux diligences requises par la nature du produit ne doit pas être considérée comme un défaut, n'affecte pas la résistance structurelle du produit, ne porte pas préjudice à son utilisation de quelque manière que ce soit, ne peut donc donner lieu à un droit de remplacement dans le cadre de la garantie.

5 - Toutes les pièces de finition des produits (à titre d'exemple : les panneaux, les bordures, les tissus) sont principalement fabriquées à la main. A ce titre, certaines imperfections de ces pièces doivent être considérées comme des caractéristiques intrinsèques et acceptées du produit eux-mêmes. N'affectent pas l'usage auquel le produit est destiné et ne doivent pas être considérées comme un défaut, n'affectent pas la résistance structurelle du produit, n'affectent pas son utilisation de quelque manière que ce soit et ne donnent donc pas lieu à une demande de prise en garantie.

6 - L'extension de garantie de 3 ou 5 ans sur la toile et la structure métallique ne s'applique pas si un système d'électrolyse de sel est installé sur le produit Dolcevita, Divina, Pop ou Classic. Dans ce cas, la période de garantie est limitée à 2 ans. Sur le produit Playa, l'installation d'un système d'électrolyse saline et/ou de tout autre type de système de filtration/désinfection autre que celui fourni par Fluidra au moment de l'achat du produit, annule automatiquement la garantie fournie par le fabricant.

7 - La garantie ne s'applique pas aux bordures de n'importe quel type de piscine Dolcevita, Divina, Pop ! et Classic si elles sont utilisées de manière incorrecte, c'est-à-dire si elles ne sont pas conformes aux instructions de montage, d'utilisation et/ou d'entretien fournies avec la piscine elle-même.

Tous autres détails concernant la garantie (objet, durée, exclusions, inapplicabilité, déchéance, responsabilité pour les dommages) sont inclus dans les CONDITIONS GÉNÉRALES DE VENTE et, de manière plus détaillée, dans les certificats de Piscine Laghetto, dans les instructions d'installation et d'entretien qui accompagnent les produits.

*NOUS NOUS RÉSERVONS LE DROIT DE MODIFIER, MÊME SANS PRÉAVIS, TOUT OU PARTIE DU CONTENU DE CE DOCUMENT.*



ATTENTION

## EXTENSION DE GARANTIE | Extended warranty

**Pour bénéficier de l'extension de garantie mentionnée dans ce catalogue, le produit doit être enregistré par le client final à l'adresse [www.piscinelaghetto.com](http://www.piscinelaghetto.com) dans les 30 jours suivant la date de vente/installation de la piscine, prouvée par document/facture pertinent.**

In order to obtain the extended warranty advertised in this catalogue, the product must be registered by the end customer on [www.piscinelaghetto.com](http://www.piscinelaghetto.com) within 30 days from the date of sale/delivery of the pool, proven by regular fiscal receipt/invoice.

PLAYA





# WARRANTY CONDITIONS

Each Laghetto pool is manufactured from selected materials and according to certain quality procedures.

**Each Laghetto pool is covered by a 24-month guarantee.**

**As regards additional warranties, upon written request within 30 (thirty) days from the date of purchase/delivery and through the dedicated form on the website [www.piscinelaghetto.com](http://www.piscinelaghetto.com), the end user, providing the necessary documentation (invoice or purchase document and, where required, serial number of the Product) may request the following additional guarantees:**

**The "liner" and the "metal structure" of the "Classic" swimming pool model may be covered by a guarantee for the duration of 3 (three) years.**

**The "liner" and the "metal structure" of the "Pop!", "Dolcevita", "Playa", "Divina", "Divina Infinity", "Ninfea" swimming pools models, shall be covered by a guarantee for the duration of 5 (five) years.**

In any case, the guarantee shall apply only in the event of proper and correct use of the pools, products and components and on the condition that they are installed by qualified, specialised and Fluidra-certified service personnel.

The warranty does not cover uses of the product not expressly intended by the manufacturer.

The warranty is 'ex-works' and covers, for the period of 24 months or for the longer warranty period as agreed upon above, the costs of the material and labour necessary for the repair and/or restoration of the product, which will be carried out at the premises in Vescovato (CR), ex.s.s. Padana Inferiore, 11/C, Italy. At Fluidra's unquestionable discretion, should repair or restoration not be possible or not be economic, the product shall be replaced with another product having identical or similar characteristics.

All costs incurred by Fluidra with respect to repair and/or restoration of the product, carried out outside of the warranty period, shall always be charged to the customer.

Once the warranty period has expired, the cost of repairs and any related charges (e.g. shipping costs) shall be borne entirely by the customer.

After the expiry of the guarantee period, the availability of materials and spare parts to replace those that may prove to be defective shall not be ensured. No liability in this respect can be charged to the manufacturer and/or to the retailer.

The warranty as granted above shall run from the date of delivery/sale of the product to the end Customer and shall be valid for the period indicated in this price list (24 months) or 3 years or 5 years, on condition that the end Customer is in possession of the fiscal document proving the purchase and the request for extension of the warranty is made within 30 (thirty) days from the date of purchase of the Product.

Any damage caused to the products by frost or inappropriate use of chemicals or use of chemicals of brands not belonging to Fluidra, or of other manufacturers, not disclosed and specifically approved by Fluidra, are excluded from the warranty. Also excluded from the warranty conditions are defects and malfunctions due to improper and/or incorrect use of the goods.

Charges due to emptying, filling and chemical treatment of water are never covered by warranty and therefore cannot be blamed to Fluidra. Other exclusion conditions are expressly stated in the specific warranty certificate accompanying the product and in Fluidra's general terms and conditions of sale.

For this warranty to be effective, the purchaser must provide proof of the date of purchase and receipt of the Product. Furthermore, the Buyer shall scrupulously follow the Seller's instructions contained in the documentation accompanying the Product, where applicable, depending on the range and model of the Product.

Parts replaced or repaired under warranty shall not extend the warranty period of the original Product, but shall have their own warranty period.

## IMPORTANT:

1 - The pool liner consists of a membrane made of polyester fabric (trevira) coated with PVC, assembled in one piece. Temporary phenomena of exudation of the pool liner (dripping), due to the type of material used and the welding process of the pvc liner itself, may be evident in particular at the first filling and in the first weeks of use of the product. This is a physiological condition of the material which in no way affects the mechanical tightness life of the pool liner and does not represent a defect. It therefore does not give any right to warranty claims for the material itself. In the event of dripping, it is recommended to allow the dripping to dry without removing the drops in order to accelerate the closing of the weave of the liner. The duration of the phenomenon may vary depending on the place of installation, the temperature outside and/or in the pool and the use of suitable treatment products.

2 - Under certain environmental conditions, resistant mould may develop on the pool liner. These do not affect either the durability or the strength of the material, do not affect its use in any way, do not represent a defect and do not give rise to any warranty claims.

3 - The pool liner may change in its original colour over time due to ageing, prolonged exposure to sunlight and/or weather conditions and the continuous use of treatment and/or cleaning chemicals. This phenomenon does not affect the structural strength of the product, does not affect its use in any way, and therefore does not give right to any warranty claim.

4 - Oxidation of metal parts due to lack of or inadequate maintenance or maintenance not carried out in accordance with Piscine Laghetto Product instruction manuals and/or the diligence required by the nature of the product are not to be considered a defect, do not affect the structural resistance of the product, do not prejudice its use in any way, and therefore do not give right to any request for replacement under warranty.

5 - All finishing parts of the products (by way of example: panelling, edges, fabrics) are mainly handmade. As a result, certain imperfections in these parts are to be considered as intrinsic and accepted characteristics of the product. They do not affect the use for which the product is intended. They are not to be considered a defect, do not affect the structural strength of the product, do not affect its use in any way, and therefore do not give rise to any warranty claim.

6 - The extended warranty of 3 or 5 years on the pool liner and metal structure does not apply if a salt electrolysis system is installed on the Dolcevita, Divina, Pop or Classic product. In this case the warranty period is limited to 2 years. On the Playa product the installation of a salt electrolysis system and/or any other type of filtration/disinfection system other than the original one supplied by Fluidra at the time of purchase of the product, automatically invalidates the warranty provided by the manufacturer.

7 - The warranty does not apply to the pool edge of any type of Dolcevita, Divina, Pop!, Classic pools if it is used incorrectly, i.e. not in accordance with the assembly, use and/or maintenance instructions supplied with the pool itself.

Any other further details concerning the warranty ( object, duration, exclusions, inapplicability, charges, liability for damages) are included in the GENERAL CONDITIONS OF SALE and, in greater detail, in the PiscinesLaghetto certificates included in the installation and maintenance manuals accompanying the products.

*WE RESERVE THE RIGHT TO MODIFY, EVEN WITHOUT PRIOR NOTICE, ALL AND/OR PART OF THE CONTENTS OF THIS DOCUMENT.*



## WARNING

### EXTENDED WARRANTY

**In order to obtain the extended warranty advertised in this catalogue, the product must be registered by the end customer on [www.piscinelaghetto.com](http://www.piscinelaghetto.com) within 30 days from the date of sale/delivery of the pool, proven by regular fiscal receipt/invoice**

# PLAYA



PISCINE  
**LAGHETTO**<sup>®</sup>

[www.piscinelaghetto.com](http://www.piscinelaghetto.com)

**RESTEZ CONNECTÉ AVEC NOUS**  
STAY CONNECTED



**50°**

**1974**  
**2024**

**PLAYA**